

GARMIN®

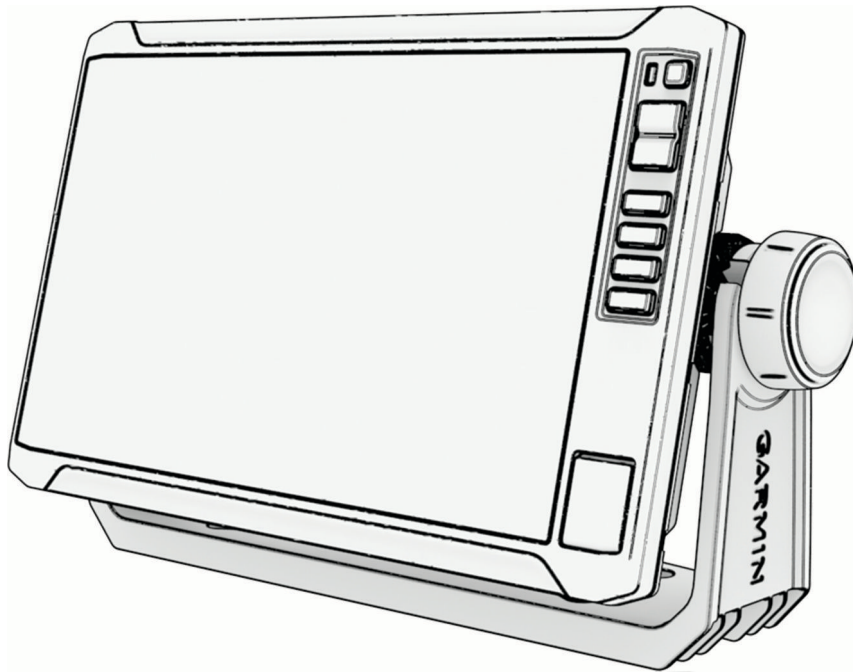

ECHOMAP™ UHD2 6/7/9 SV

Brukerveiledning

© 2022 Garmin Ltd. eller tilhørende datterselskaper

Med enerett. I henhold til opphavsretslovene må ingen deler av denne brukerveiledningen kopieres uten skriftlig samtykke fra Garmin. Garmin forbeholder seg retten til å endre eller forbedre produktene sine og gjøre endringer i innholdet i denne brukerveiledningen uten plikt til å varsle noen person eller organisasjon om slike endringer eller forbedringer. Gå til www.garmin.com for å finne gjeldende oppdateringer og tilleggsinformasjon vedrørende bruk av dette produktet.

Garmin®, Garmin-logoen, ActiveCaptain® og BlueChart® er varemerker for Garmin Ltd. eller tilhørende datterselskaper, registrert i USA og andre land. ECHOMAP™, Garmin ClearVü™, Garmin Connect™, Garmin Express™, Garmin LakeVü™, Garmin Quickdraw™, Garmin Navionics Vision+™, Panoptix™ og OneChart™ er varemerker for Garmin Ltd. eller tilhørende datterselskaper. Disse varemerkene kan ikke brukes uten uttrykkelig tillatelse fra Garmin.

Mac® er et varemerke for Apple Inc., registrert i USA og andre land. microSD® og microSD-logoen er varemerker for SD-3C, LLC. Standard Mapping® er et varemerke for Standard Mapping Service, LLC. Wi-Fi® er et registrert merke for Wi-Fi Alliance Corporation. Windows® er et registrert varemerke for Microsoft Corporation i USA og andre land. Alle andre varemerker og opphavsretter tilhører sine respektive eiere.

Innholdsfortegnelse

Innledning	1	Trådløs deling	12
sett forfra	1	Konfigurere Wi-Fi nettverket	12
Taster på enheten	2	Koble til to kompatible ECHOMAP	
Tilordne en hurtigtast	2	enheter for å dele brukerdata og	
Kontaktvisning	2	ekkolodd	13
Tips og snarveier	3	Deling av ekkolodd	13
Få tilgang til brukerveiledninger på		Feilsøke den trådløse	
kartplotteren	3	tilkoblingen	13
Få tilgang til brukerveiledninger på		Koble en trådløs enhet til	
Internett	3	kartplotteren	13
Garmin støttesenter	3	Administrere Wi-Fi nettverket	14
Sette inn minnekort	4	Endre verten for Wi-Fi	14
Innhente GPS-satellittsignaler	4	Endre den trådløse kanalen	14
Velge GPS-kilde	4	Trådløs vindsensor	14
		Koble en trådløs sensor til	
		kartplotteren	14
		Justere retningen til vindsensoren ...	14
		Se båtdata på en Garmin klokke	15
Tilpasse kartplotteren	5		
Menylinje	5	Kart- og 3D-kartvisninger	15
Skjule og vise menylinjen	5	Detaljerte kart	15
Startskjerm	6	Aktivere et sjøkartabonnement	16
Omorganisere		Kjøpe et kartabonnement med	
kategorielementene	7	ActiveCaptain	16
Tilordne en hurtigtast	7	Fornye abonnementet ditt	16
Konfigurere fartøytype	7	Navigasjonskart og fiskekart	17
Justere bakgrunnslyset	7	Kartsymboler	17
Justere fargemodusen	7	Zoome inn og ut med	
Slå kartplotteren på automatisk	7	berøringsskjermen	17
Slå av systemet automatisk	7	Måle avstand på kartet	18
Tilpasse sider	8	Opprette et veipunkt på kartet	18
Tilpasse oppstartsbildet	8	Vise informasjon om posisjoner og	
Tilpasse oppsettet av en		objekter på et kart	18
kombinasjonsside	8	Vise detaljer om	
Opprette en ny kombinasjonsside	9	navigasjonshjelpemidler	18
Slette en kombinasjonsside	9	Navigere til et punkt på kartet	19
Tilpasse dataoverleggene	9	Funksjoner for oppgraderte kart	20
		Visning av Fish Eye 3D-kart	21
		Vise informasjon om	
		tidevannstasjon	21
		Animasjonsindikatorer for tidevann	
		og strøm	22
		Vise indikatorer for tidevann og	
		strømninger	22
		Vise satellittbilder på	
		navigasjonskartet	22
		Vise luftfotografier av	
		landemerker	23
ActiveCaptain® appen	10		
ActiveCaptain roller	10		
Komme i gang med ActiveCaptain			
appen	11		
Oppdatere programvare med			
ActiveCaptain appen	11		
Oppdatering av kart med			
ActiveCaptain	12		
Kartabonnementer	12		

Automatisk identifikasjonssystem.....	23	Innstillinger for Garmin Quickdraw	
AIS-målsymboler.....	23	konturer.....	35
Styrekurs og projisert kurs for		Navigasjon med kartplotter.....	35
aktiverte AIS-mål.....	24	Grunnleggende spørsmål om	
Visning av liste over lagrede AIS-		navigasjon.....	36
trusler.....	24	Rutefargekoding.....	36
Aktivere et mål for et AIS-fartøy.....	24	Bestemmelsessteder.....	37
Vise informasjon om et AIS-		Søke etter et bestemmelsessted etter	
målfartøy.....	24	navn.....	37
Deaktivere et mål for et AIS-		Velge et bestemmelsessted ved hjelp	
fartøy.....	24	av navigasjonskartet.....	37
Vise AIS-fartøy på et kart eller i en		Søke etter en maritim tjeneste.....	37
3D-kartvisning.....	25	Stille inn og følge en direkte kurs ved	
Stille inn kollisjonsalarmen for sikker		hjelp av Gå til.....	37
sone.....	25	Stoppe navigasjon.....	38
AIS-hjelpemidler for navigering.....	26	Veipunkter.....	38
AIS-nødsignaler.....	26	Markere gjeldende posisjon som et	
Slå av AIS-mottak.....	27	veipunkt.....	38
Kartmeny.....	27	Opprette et veipunkt et annet sted...	38
Kartlag.....	28	Merke en MOB-posisjon (mann over	
Innstillinger for kartlag.....	28	bord).....	38
Innstillinger for dybdelag.....	28	Projisere et veipunkt.....	38
Laginnstillinger for mitt fartøy.....	29	Vise en liste over alle veipunkter.....	38
Innstillinger for kurslinjer.....	29	Redigere et lagret veipunkt.....	39
Laginnstillinger for brukerdata.....	29	Flytte et lagret veipunkt.....	39
Laginnstillinger for andre fartøy...	30	Finne og navigere til et lagret	
Innstillinger for vannlag.....	30	veipunkt.....	40
Skyggelegging av dybdeområde..	31	Slette et veipunkt eller en MOB.....	40
Kartinnstillinger.....	32	Slette alle veipunkter.....	40
Innstillinger for Fish Eye 3D.....	32	Ruter.....	40
Kart som støttes.....	32	Opprette og navigere etter en rute fra	
Garmin Quickdraw Contours-		gjeldende posisjon.....	41
kartlegging.....	33	Opprette og lagre en rute.....	41
Kartlegge en vannmasse ved hjelp av		Vise en liste over ruter og	
Garmin Quickdraw konturfunksjonen..	33	autoveiledningsbaner.....	41
Legge til en etikett i et Garmin		Redigere en lagret rute.....	41
Quickdraw konturkart.....	33	Finne og navigere etter en lagret	
Garmin Quickdraw fellesskapet.....	34	rute.....	42
Koble til Garmin Quickdraw		Finne og navigere parallelt med en	
fellesskapet med ActiveCaptain.....	34	lagret rute.....	42
Laste ned kart fra Garmin		Starte et søkemønster.....	43
Quickdraw fellesskapet med		Slette en lagret rute.....	43
ActiveCaptain.....	34	Slette alle lagrede ruter.....	43
Del Garmin Quickdraw		Autoveiledning.....	43
konturkartene dine med Garmin		Konfigurere og lagre en Auto	
Quickdraw fellesskapet ved hjelp av		Guidance.....	43
ActiveCaptain.....	34		

Opprette og lagre en Auto Guidance.....	44	Stille inn avstanden mellom baugen og GPS-antennen.....	51
Justere en lagret Auto Guidance.....	44	Innstillinger for kurslinjer.....	51
Avbryte en pågående Auto Guidance-beregning.....	44	Polardiagrammer.....	52
Konfigurere en planlagt ankomst.....	44	Importere et polardiagram manuelt.....	52
Konfigurasjoner for bane for autoveiledning.....	45	Vise polardata i datafelter.....	52
Justere avstanden til strandlinjen.....	46	Stille inn kjølkalibreringen.....	53
Spor.....	46	Betjene autopiloten for seilbåt.....	53
Vise spor.....	46	Vindhold.....	54
Stille inn fargen på det aktive sporet.....	47	Endre vindholdtypen.....	54
Lagre det aktive sporet.....	47	Aktivere vindhold.....	54
Vise en liste over lagrede spor.....	47	Aktivere vindhold fra holdt styrekurs.....	54
Redigere et lagret spor.....	47	Justere vindholdvinkelen.....	55
Lagre et spor som en rute.....	47	Bauting og jibbing.....	55
Finne og navigere etter et registrert spor.....	47	Bauting og jibbing fra Hold styrekursen.....	55
Slette et lagret spor.....	47	Bauting og jibbing fra vindhold.....	55
Slette alle lagrede spor.....	47	Angi en forsinkelse av bauting.....	55
Følge det aktive sporet på nytt.....	48	Aktivere Jibb-inhibitor.....	55
Slette det aktive sporet.....	48	Justere hastigheten på bauting og jibbing.....	55
Behandle sporloggminnet under registrering.....	48	Kurspil og vinkelmarkører.....	55
Konfigurere registreringsintervallet for sporloggen.....	48	Innstilling av styrekurspilen og vinkelmarkører.....	56
Grenser.....	48	Vise fartøydata.....	56
Opprette en grense.....	49	Fiskeekkolodd.....	56
Konvertere en rute til en grense.....	49	Stoppe sendingen av ekkoloddsignaler.....	56
Konvertere et spor til en grense.....	49	Tradisjonell-ekkoloddvisning.....	57
Redigere en grense.....	49	Ekkoloddvisning med splittet frekvens.....	57
Angi en grensealarm.....	49	Garmin ClearVü™ Ekkoloddvisning.....	58
Deaktivere alle grensealarmer.....	49	Garmin SideVü™ ekkoloddvisning.....	59
Slette en grense.....	49	SideVü søketeknologi.....	60
Slette alle lagrede veipunkter, spor, ruter og grenser.....	49	Måle avstand på ekkoloddskjermbildet.....	60
Seilefunksjoner.....	50	Panoptix ekkoloddvisninger.....	60
Angi fartøytypen for seilefunksjoner.....	50	LiveVü Down-ekkoloddvisning.....	61
Kappseiling.....	50	LiveVü Forward-ekkoloddvisning.....	62
Startlinjeveiledning.....	50	RealVü 3D Forward-ekkoloddvisning.....	63
Angi startlinjen.....	50	RealVü 3D Down-ekkoloddvisning...	64
Bruke startlinjeveiledning.....	50	RealVü 3D Historical-ekkoloddvisning.....	65
Starte tidtakeren for kappseiling.....	51	LiveVü-lag.....	66
Stoppe tidtakeren for kappseiling.....	51		

Sann bevegelse.....	67	Aktivering av Garmin FrontVü- dybdealarm.....	81
Garmin FrontVü™ Ekkoloddvisning..	67	Innstillinger for LiveVü- og Garmin FrontVü-utseende.....	81
Visning av trippelstråleekkolodd.....	68	LiveVü og Garmin FrontVü layoutinnstillinger.....	81
LiveScope™ ekkoloddvisning.....	69	Innstillinger for RealVü-utseende....	82
Zoom inn på en Panoptix LiveVü eller LiveScope ekkoloddvisning.....	70	Installeringsinnstillinger for Panoptix svinger.....	82
Perspektiv-visning.....	70	Angi baugforskyvningen.....	83
Skopvisning.....	71	Kalibrere kompasset.....	83
Ekkoloddvisninger på kombinasjonsskjermbilder.....	71	Innstillinger for LiveScope- og Perspektiv-ekkolodd.....	84
Velge svingertype.....	72	LiveScope- og Perspektiv- ekkoloddoppsett.....	84
Velge en ekkoloddkilde.....	72	Innstillinger for LiveScope- og Perspektiv-utseende.....	85
Gi en ekkoloddkilde nytt navn.....	72	Innstillinger for LiveScope- og Perspektiv-layout.....	85
Stanse midlertidig og gjenoppta ekkoloddvisning.....	72	Installeringsinnstillinger for LiveScope- og Perspektiv-svinger....	85
Visning av ekkoloddhistorikk.....	73	Autopilot.....	86
Oppretting av veipunkt på ekkoloddskjermbildet.....	73	Autopilotkonfigurasjon.....	86
Justere detaljnivået.....	73	Velge foretrukket retningskilde.....	86
Justere fargeintensitet.....	73	Åpne autopilotskjermbildet.....	86
Ekkoloddoppsett.....	74	Skjerm bilde for autopiloten.....	87
Angi zoomnivå på ekkoloddskjermbildet.....	74	Justere intervallet for trinnstyring....	87
Aktivere en ekkoloddvisning med splittet zoom.....	74	Konfigurere strømspareren.....	87
Angi scroll-hastigheten.....	75	Aktivering av Shadow Drive™ funksjonen.....	88
Justere rekkevidden.....	75	Autopilotoverlegglinjen.....	88
Innstillinger for støyavvisning for ekkolodd.....	76	Aktivere autopiloten.....	88
Innstillinger for ekkoloddutseende...	76	Justere styrekursen med roret.....	89
Ekkoloddalarmer.....	77	Justere retningen med kartplotteren i styremodus med trinn.....	89
Avanserte ekkoloddinnstillinger.....	77	Styremønstre.....	89
Installeringsinnstillinger for svinger.....	78	Følge u-svingmønsteret.....	89
Ekkoloddfrekvenser.....	78	Konfigurere og følge sirkelmønsteret.....	89
Velge svingerfrekvens.....	79	Konfigurere og følge sikksakkmønsteret.....	89
Opprette en frekvensforhåndsinnstilling.....	79	Følge Williamson-svingmønsteret....	90
Slå på A-skopet.....	79	Følge et banemønster.....	90
Oppsett av Panoptix ekkolodd.....	80	Konfigurere og følge kløverbladmønsteret.....	90
Justere visningsvinkel og zoomnivå for RealVü.....	80	Konfigurere og følge et søkemønster.....	90
Justere pulseringshastigheten for RealVü.....	80		
Innstillinger for LiveVü fremover og Garmin FrontVü ekkolodd.....	80		
Angi sendevinkelen for LiveVü- og Garmin FrontVü-svingere.....	81		

Avbryte et styremønster.....	90
Justere autopilotresponsen.....	90
Aktivere automatisk respons.....	91
Autopilotmodus i lav hastighet.....	91
Aktivere og deaktivere autopilotmodus i lav hastighet.....	91
Aktivere og deaktivere autopilotmodus i lav hastighet.....	91
Aktivere autopilotkontroll på en Garmin klokke.....	91
Tilpasse handlinger for autopilotknappene.....	92
Reactor™ Autopilotfjernkontroll.....	92
Parkoble en Reactor autopilotfjernkontroll med en kartplotter.....	92
Endre funksjonene til handlingstastene på Reactor autopilotfjernkontrollen.....	92
Oppdatere programvaren for Reactor autopilotfjernkontrollen.....	93
Modus for servostyring.....	93
Aktivere modus for servostyring.....	93
Yamaha autopilot.....	94
Skjerm bilde for Yamaha autopiloten.....	94
Yamaha autopilotinnstillinger.....	95
Yamaha autopilotoverleggslinje.....	95

Force® dorgemotorkontroll..... 96

Tilkobling til en dorgemotor.....	96
Legge til dorgemotorkontroller på skjerm bilde.....	96
Linjen for dorgemotorkontroll.....	97
Dorgemotorinnstillinger.....	98
Tilordne en snarvei til hurtigtastene for fjernkontroll for dorgemotor.....	98
Kalibrere dorgemotorkompasset.....	98
Angi baugforskyvningen.....	99
Kalibrere styreinstillingen.....	99

DSC (Digital Selective Calling)..... 99

Funksjoner for kartplotter og VHF-radio i nettverk.....	99
Slå på DSC.....	100
DSC-liste.....	100
Vise DSC-listen.....	100
Legge til en DSC-kontakt.....	100

Innkommende nødalarmer.....	100
Navigere til et fartøy i nød.....	100
Mann over bord-nødalarmer startet fra en VHF-radio.....	100
Posisjonssporing.....	100
Vise en posisjonsrapport.....	101
Navigere til et sporet fartøy.....	101
Opprette et veipunkt på posisjonen til et sporet fartøy.....	101
Redigere informasjon i en posisjonsrapport.....	101
Slette et posisjonsrapportanrop.....	101
Vise fartøyspor på kartet.....	101
Individuelle rutinealarmer.....	101
Velge en DSC-kanal.....	102
Foreta et individuelt rutinealarm.....	102
Foreta et individuelt rutinealarm til et AIS-mål.....	102

Målere og grafer..... 102

Vise måleinstrumentene.....	103
Ikoner for motorvarsler.....	103
Endre dataene som vises i et måleinstrument.....	103
Tilpasser målere.....	104
Tilpasse grenseverdier for motor- og drivstoffmåleinstrumenter.....	104
Velge antallet motorer som skal vises i måleinstrumentene.....	104
Tilpasse motorene som skal vises i måleinstrumentene.....	104
Aktivere statusalarmer for motormåleinstrumenter.....	105
Aktivere noen statusalarmer for motormåleinstrumenter.....	105
Yamaha motormåleinstrumenter.....	105
Motorfunksjonsikoner.....	106
Motorstatusikoner.....	107
Motoradvarselsikoner.....	107
Innstilling av måleinstrumentene... Konfigurere antall motorer.....	108
Konfigurere tanknivåsensorene.....	109
Endre hvilke data som vises.....	109
Yamaha Innstillinger for motordata.....	109
Mercury® motormåleinstrumenter....	110
Angi drivstoffalarmen.....	111

Synkronisere drivstoffdataene med fartøyets reelle drivstoff.....	111
Vise vindmålere.....	111
Konfigurere vindmåleren for seiling.....	111
Konfigurere hastighetskilden.....	111
Konfigurere vindmålerens retningskilde.....	112
Tilpasse den analoge vindmåleren	112
Vise turmåleinstrumenter.....	112
Nullstille turmåleinstrumenter.....	112
Vise grafer.....	112
Angi grafområdet og tidsskalaer...	113
Deaktivere graffiltrering.....	113

Digital regulering..... 113

Legge til og redigere en side for digital regulering.....	113
-----------------------------------------------------------	-----

Styring av tredjepartsutstyr på båten..... 113

Power-Pole® ankersystem.....	113
Aktivere Power-Pole ankeret eller CHARGE™ overlegget.....	114
Oppsett av Power-Pole anker.....	114
Power-Pole overlegg.....	114
Power-Pole avansert båtkontroll....	115
CHARGE overlegg.....	116
Mercury Troll-kontrollfunksjoner.....	116
Legge til Mercury Troll-kontrolloverlegget.....	116
Mercury Troll-overlegg.....	117
Mercury fartsholder.....	117
Aktivering av Mercury overlegg for fartsholder.....	117
Mercury overlegg for fartsholder...	118
Mercury motordetaljer.....	118
Legge til Mercury motoroverlegg...	118
Mercury motoroverlegg.....	119
Aktivere Mercury motorens Sportseksos-innstilling.....	119
Mercury Active Trim Control.....	119
Legge til Mercury Active Trim-overlegget.....	119
Mercury Active Trim-overlegget....	120
Digital Skyhook® ankerkontroll.....	120
Legge til det digitale Skyhook ankerkontrolloverlegget.....	120

Digitalt Skyhook-ankeroverlegg.....	121
DrifTHOOK-overlegg.....	121
Dometic® Optimus® – funksjoner...	121
Aktivere Optimus overleggslinjen..	121
Oversikt over Optimus overleggslinje.....	122
Optimus overleggssymboler.....	122
Optimus Limp Home-modus.....	123

Informasjon om tidevann og strømninger og stjerneinformasjon..... 123

Overlegg for tidevann og strømning..	123
Legge til overleggene for tidevann og strømninger.....	124
Informasjon fra tidevannsstasjoner..	124
Informasjon fra strømningsstasjon...	124
Stjerneinformasjon.....	124
Vise tidevannsstasjon, strømningsstasjon eller stjerneinformasjon for en annen dato.....	124
Vise informasjon for en annen tidevanns- eller strømningsstasjon.....	125
Vise almanakkinformasjon fra navigasjonskartet.....	125

Meldinger og advarsler..... 125

Vise meldinger og advarsler.....	125
Sortere og filtrere meldinger.....	125
Lagre meldinger på et minnekort.....	125
Fjerne alle meldinger og advarsler....	126

Mediespiller..... 126

Åpne mediespilleren.....	126
Ikoner for mediespiller.....	126
Velge medieenhet og -kilde.....	127
Justere volum- og lydnivåene.....	127
Justere volumet.....	127
Justere lydnivået.....	127
Dempe medievolumet.....	127
Automatisk volumjustering basert på hastighet.....	127
Automatisk volumjustering basert på hastighet.....	127
Innstillinger for automatisk volumkontroll.....	128

Informasjon om hastighetskilde	128	Angi foreldrekontroller på SiriusXM radiokanaler	134
Stereosoner og -grupper	128	Fjerne alle låste kanaler på en SiriusXM radio	135
Velge hjemmesonen	129	Gjenopprette standardverdier for foreldrekontrollinnstillingene	135
Justere sonevolumet	129	Endre passord for foreldrekontroll på en SiriusXM radio	135
Deaktivere en høyttalerson	129	Angi enhetsnavn	135
Oppretting av gruppe	129	Oppdatere Media Player-programvaren	135
Redigere en gruppe	130		
Gruppesykronisering	130		
Spille av musikk	130	Konfigurere et stereoanlegg fra kartplotteren	135
Søke etter musikk	130	LED-lyskontroll	136
Aktivere alfabetisk søk	131	Konfigurering av LED-lyskontrollen	136
Angi at en sang skal gjentas	131	Initialisering av tilkoblede LED-lys	136
Angi at alle sanger skal gjentas	131	Endring av navn på LED-lys	137
Angi at sanger skal spilles av i tilfeldig rekkefølge	131	Tilknytting av lys til en lydson	137
Radio	131	Endring av navn på LED-lyskontroller	137
Angi mottakerregionen	131	Fjerning av LED-lyskontroller	137
Bytte radiostasjon	131	Skjermbilde for LED-lyskontroll	138
Endre søkemodus	132	Slå LED-lys av og på	138
Forhåndsinnstillinger	132	Justering av LED-lysstyrke	138
Lagre en stasjon som forhåndsinnstilt	132	Endring av LED-lysfarge	139
Velge en forhåndsinnstilling	132	Endring av LED-lyseffekter	139
Fjerne en forhåndsinnstilling	132	Få LED-lys til å reagere på musikk	140
Spille av DAB	132	LED-lysscener	140
Angi DAB-mottakerregionen	132	Oppretting av ny LED-lysscene	140
Søke etter DAB-stasjoner	132	Redigering av LED-lysscene	141
Bytte DAB-kanaler	133	Start av LED-lysscene	141
Velge en DAB-stasjon fra en liste	133	Sletting av LED-lysscene	141
Velge en DAB-stasjon fra en kategori	133	LED-lysgrupper	141
DAB-forhåndsinnstillinger	133	Oppretting og tillegging av lys i LED-lysgruppe	142
Lagre en DAB-stasjon som forhåndsinnstilt	133	Endring av LED-lysgruppe	142
Velge en DAB-forhåndsinnstilling fra en liste	133	Gi nytt navn til en LED-lysgruppe	142
Fjerne en DAB-forhåndsinnstilling	133	Konfigurasjon av enheten	142
SiriusXM satellittradio	133	Systeminnstillinger	142
Finne en SiriusXM radio-ID	133	Lyd- og skjerminnstillinger	143
Aktivere et SiriusXM abonnement	134	Innstillinger for satellittposisjonering (GPS)	143
Tilpasse kanalguiden	134	Innstillinger for stasjon	143
Lagre en SiriusXM kanal til listen over forhåndsinnstillinger	134	Visning av informasjon om systemprogramvare	143
Foreldrekontroller	134		
Låse opp SiriusXM foreldrekontroller	134		

Vise hendelsesloggen.....	144
Sortere og filtrere hendelser.....	144
Lagre hendelser på et minnekort	144
Slette alle hendelsene i hendelsesloggen.....	144
Vise informasjon om forskrifter og samsvar fra den elektroniske etiketten.....	144
Innstillinger.....	144
Enhetsinnstillinger.....	144
Navigasjonsinnstillinger.....	145
Konfigurasjoner for bane for autoveiledning.....	145
Justere avstanden til strandlinjen.....	146
Kommunikasjonsinnstillinger.....	147
Vise tilkoblede enheter.....	147
NMEA 2000 innstillinger.....	147
Gi navn til enheter og sensorer i nettverket.....	147
Stille inn alarmer.....	147
Navigasjonsalarmer.....	147
Stille inn ankervaktalarmen.....	148
Systemalarmer.....	148
Ekkoloddalarmer.....	148
Angi drivstoffalarmen.....	149
Innstillinger for Mitt fartøy.....	149
Stille inn kjølkalibreringen.....	150
Stille inn vanntemperaturforskyvningen.....	151
Drivstoffinnstillinger.....	151
Kalibrere en vannhastighetsenhet.	152
Innstillinger for andre fartøy.....	152
Gjenopprette de opprinnelige fabrikkinnstillingene for kartplotteren.....	152

Dele og administrere brukerdata... 153

Velge en filtype for tredjeparts veipunkter og ruter.....	153
Kopiere brukerdata fra et minnekort..	153
Kopiere alle brukerdata til et minnekort.....	153
Kopiere brukerdata fra et bestemt område til et minnekort.....	154
Oppdatere innebygde kart med et minnekort og Garmin Express.....	154

Sikkerhetskopierte data til en datamaskin.....	154
Gjenopprette sikkerhetskopierte data til en kartplotter.....	155
Lagre systeminformasjon på et minnekort.....	155

Tillegg..... 155

ActiveCaptain og Garmin Express.....	155
Garmin Express appen.....	156
Installere Garmin Express programmet på en datamaskin.....	156
Registrere enheten ved hjelp av Garmin Express appen.....	156
Oppdatere kart ved hjelp av Garmin Express appen.....	157
Programvareoppdateringer.....	157
Innlasting av ny programvare på et minnekort med Garmin Express.	158
Oppdatere enhetens programvare med et minnekort.....	158
Rengjøre skjermen.....	158
Vise bilder på et minnekort.....	159
Skjermbilder.....	159
Ta skjermbilder.....	159
Kopiere skjermdumper til en datamaskin.....	159
Feilsøking.....	159
Enheten innhenter ikke GPS-signaler.....	159
Enheten vil ikke slå seg på, eller den slår seg av.....	160
Enheten oppretter ikke veipunkter på riktig sted.....	160
Kontakte Garmin Support.....	160
Vise informasjon om forskrifter og samsvar fra den elektroniske etiketten.....	160
Spesifikasjoner.....	161
Spesifikasjoner.....	161
Anbefalte dimensjoner på oppstartsbilde.....	162
NMEA 2000 PGN-informasjon.....	163

Innledning

⚠ ADVARSEL

Se veiledningen *Viktig sikkerhets- og produktinformasjon* i produktesken for å lese advarsler angående produktet og annen viktig informasjon.

Alle rute- og navigasjonslinjer som vises på kartplotteren, er kun ment å gi generell ruteveiledning eller finne egnede kanaler. De skal ikke brukes til presis navigering. Ta alltid hensyn til navigasjonshjelpemidlene dine og vannforholdene mens du navigerer for å unngå grunnstøting eller farer som kan føre til at fartøyet tar skade, personskade eller dødsfall.

MERK: Ikke alle funksjoner er tilgjengelige på alle modeller.

Garmin® webområdet på support.garmin.com gir deg oppdatert informasjon om produktet. På støttesidene finner du svar på vanlige spørsmål, og du kan laste ned programvareoppdateringer og kartoppdateringer. Der finner du også kontaktinformasjon til Garmin support dersom du har flere spørsmål.

sett forfra

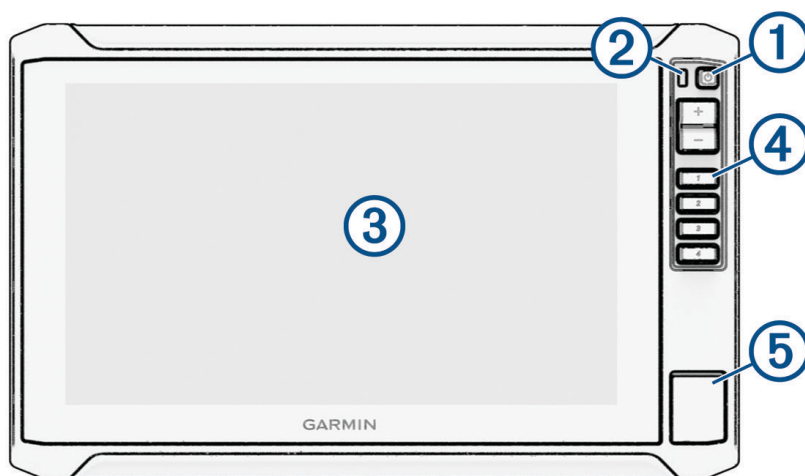

①	Av/på-knapp
②	Automatisk sensor for bakgrunnslys
③	Berørings skjerm
④	Hurtigtaster
⑤	microSD® minnekortspor

Taster på enheten

⏻	Slår enheten av og på når den holdes inne.
	Åpner en hurtigmeny for bakgrunnsbelysning, fargemodus og sending av ekkoloddssignaler når du trykker på knappen og slipper den raskt. Hurtigmenyen viser også autopilotkontrollene hvis kartplotteren er koblet til et kompatibelt autopilotsystem.
	Du kan bla gjennom lysstyrkenivåene ved å trykke gjentatte ganger.
1 2 3 4	Tilordner en hurtigtast til den aktive skjermen når den holdes inne. Åpner den tilordnede skjermen når den trykkes på.

Tilordne en hurtigtast

Du kan åpne skjermbilder som brukes ofte, raskt ved å tilordne en hurtigtast. Du kan opprette en snarvei til skjermbilder, for eksempel radar og kart.

- 1 Åpne et skjermbilde.
- 2 Hold nede en hurtigtast, og velg **OK**.

Kontaktvisning

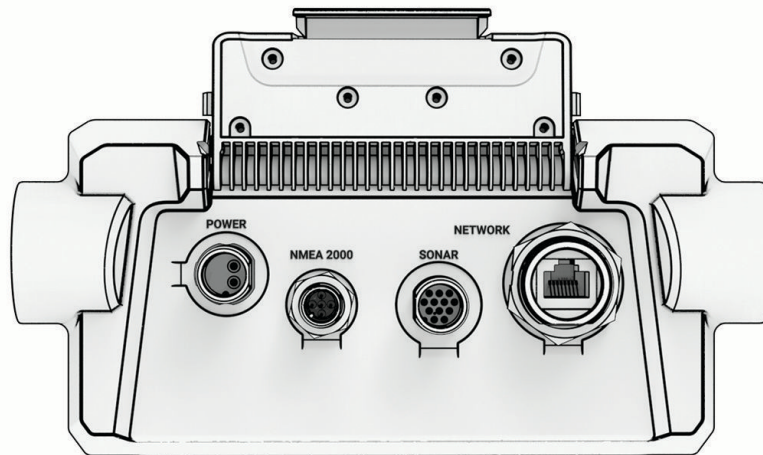









POWER	Strømkabelport
NMEA 2000	NMEA 2000® kabelport
SONAR	Svingerens kabelport
NETWORK	Garmin Marine Network-kabelport til tilkobling av kompatible Panoptix™, GCV™ og ECHOMAP enheter MERK: Denne enheten er ikke kompatibel med enkelte Garmin Marine Network-enheter, for eksempel GPSMAP®, GSD™, radarenheter og nettverkstilsluttede Fusion® stereoanlegg.

LES DETTE

Dekk til ubrukte kontakter med gummihetter for å forhindre korrosjon i metallkontaktene.

Tips og snarveier

- Trykk på  for å slå kartplotteren på.
- Trykk på  gjentatte ganger i et hvilket som helst skjermbilde for å bla gjennom lysstyrkenivåene, hvis dette er tilgjengelig. Dette kan være nyttig når lysstyrken er så lav at du ikke kan lese av skjermen.
- Velg **Hjem** fra et hvilket som helst skjermbilde for å åpne startskjermen.
- Velg **•••** for å få tilgang til flere innstillinger for det skjermbildet.
- Velg **✕** for å lukke menyen når du er ferdig.
- Trykk på  for å åpne flere alternativer, for eksempel for å justere bakgrunnsbelysningen.
- Trykk på , og velg **Av/på > Slå av systemet**, eller hold nede  til **Slå av systemet**-linjen fylles opp eller kartplotteren slås av, hvis dette er tilgjengelig.
- Trykk på , og velg **Av/på > Stasjon i hvilemodus** for å sette kartplotteren i standbymodus hvis dette er tilgjengelig.
Velg  for å avslutte standbymodus.
- Avhengig av kartplotterens funksjoner er ikke alle funksjonsknappene synlige på startskjermen. Sveip mot høyre eller venstre for å vise de ekstra funksjonsknappene.
- På enkelte menyknapper trykker du på knappen  for å aktivere alternativet.

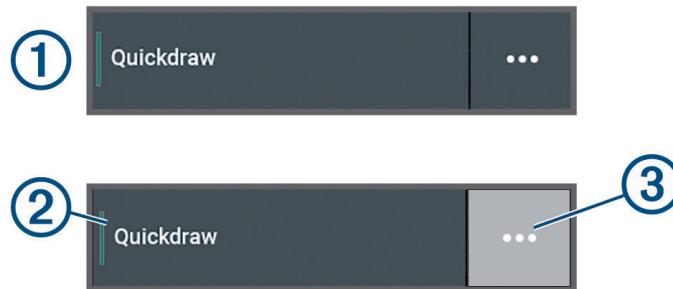

Et grønt lys på alternativet betyr at alternativet er aktivert .

- Når det er tilgjengelig, velger du **•••**  for å åpne menyen.

Få tilgang til brukerveiledninger på kartplotteren

- 1 Velg  > **Brukerveiledning**.
- 2 Velg en veiledning.
- 3 Velg **Åpen**.

Få tilgang til brukerveiledninger på Internett

Du kan få den nyeste brukerveiledningen og oversettelser av veiledninger på Garmin nettsiden. Brukerveiledningen inneholder instruksjoner for hvordan du bruker enhetsfunksjonene og får tilgang til informasjon om forskrifter.

- 1 Gå til garmin.com/manuals/ECHOMAP_UHD2_579Xsv/.
- 2 Velg *Brukerveiledning*.

En nettbasert brukerveiledning åpnes. Du kan laste ned hele brukerveiledningen ved å velge Last ned PDF.

Garmin støttesenter

Gå til support.garmin.com for å få hjelp og informasjon, inkludert produktveiledninger, svar på vanlige spørsmål, videoer, programvareoppdateringer og kundestøtte.

Sette inn minnekort

Per programvareversjon 34.00 støtter denne enheten et microSD minnekort på opptil 1 TB, formatert til exFAT med hastighetsklasse 10 eller høyere.

1 Åpne dekselet ① på forsiden av kartplotteren.

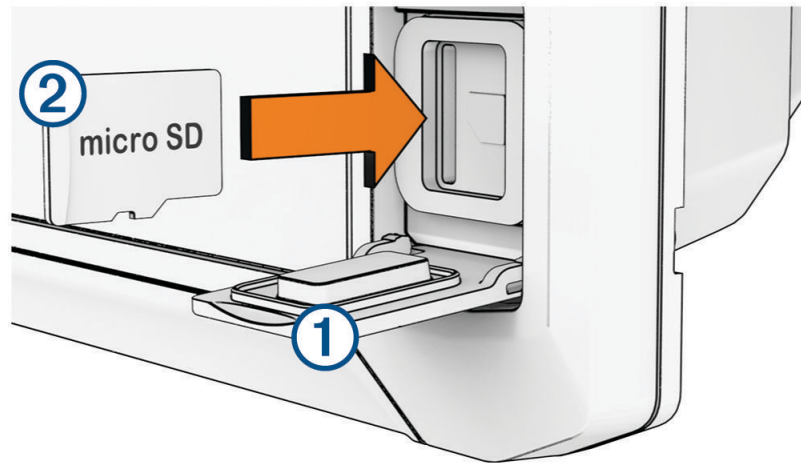

2 Sett minnekortet helt inn ②.

3 Rengjør og tørk pakningen og dekselet.

LES DETTE

For å hindre korrosjon må du kontrollere at minnekortet, pakningen og dekselet er ordentlig tørre før du lukker dekselet.

4 Lukk dekselet.

Innhente GPS-satellittsignaler

Det kan hende enheten må ha klar sikt til himmelen for å innhente satellittsignaler. Dato og klokkeslett stilles automatisk etter GPS-posisjonen.

1 Slå på enheten.

2 Vent mens enheten finner satellittene.

Det kan ta 30 til 60 sekunder å lokalisere satellittsignaler.

Velg **System** > **Satellittposisjonering** for å vise GPS-satellittsignalstyrken.

Hvis enheten mister satellittsignaler, vises et blinkende spørsmålsteget over båtposisjonsindikatoren (A) på kartet.

Du finner mer informasjon om GPS på garmin.com/aboutGPS. Se *Enheten innhenter ikke GPS-signaler*, side 159.

Velge GPS-kilde

Hvis du har mer enn én GPS-kilde, kan du velge hvilken GPS-datakilde du foretrekker.

1 Velg **System** > **Satellittposisjonering** > **Kilde**.

2 Velg en GPS-datakilde.

Tilpasse kartplotteren

Menylinje

Menylinjen nederst på skjermen gir tilgang til mange funksjoner på kartplotteren, alternativmenyen og startskjermen.

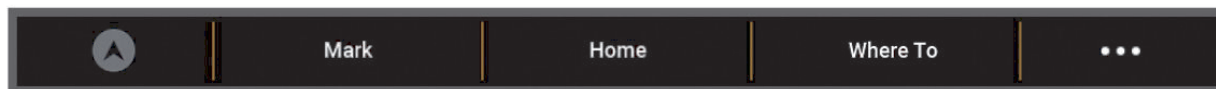

	Aktiverer og deaktiverer autopiloten (når enheten er koblet til et kompatibelt autopilotsystem)
Marker	Oppretter et veipunkt på posisjonen din
Hjem	Åpner startskjermen TIPS: Trykk og dra for å bla gjennom elementene på startskjermen.
Hvor skal du?	Åpner en meny som gir tilgang til navigasjonsfunksjoner

Skjule og vise menylinjen

Du kan skjule menylinjen automatisk for å få mer plass på skjermen.

1 Velg  > **Innstillinger** > **Visning av menylinje** > **Automatisk**.

Når du har sett på en hovedside, for eksempel et kart, i en kort periode, skjules menylinjen automatisk.

2 Dra fingeren over skjermen fra nederst til øverst for å vise menylinjen igjen.

Startskjerm

Startskjermen er et overlegg som gir tilgang til alle funksjonene på kartplotteren. Funksjonene varierer avhengig av hvilke tilbehør du har koblet til kartplotteren. Det er ikke sikkert du har alle alternativene og funksjonene som nevnes i denne veiledningen.

Når du er på et annet skjermbilde, kan du gå tilbake til startskjermbildet ved å velge Hjem.

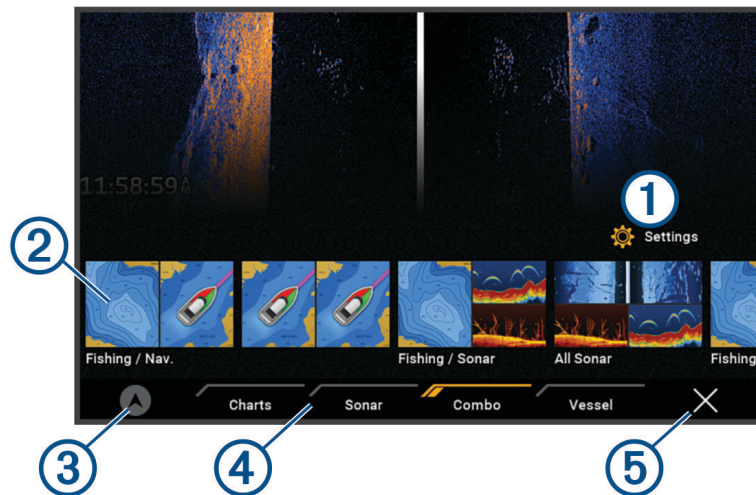

①	Menyknapp for innstillinger
②	Funksjonsknapper
③	Nåværende tid, nåværende dybde eller autopilotkontrollknapp
④	Kategorifaner
⑤	Lukker startskjermen og går tilbake til den forrige åpne siden

Kategorifanene gir rask tilgang til kartplotterens hovedfunksjoner. Fanen Ekkolodd viser for eksempel visningene og skjermbildene som er knyttet til ekkoloddfunksjonen.

TIPS: Hvis du vil vise de tilgjengelige kategorifanene, må du kanskje klikke på og dra en fane for å bla til høyre eller venstre.

Når du har installert flere skjermer på Garmin BlueNet™ nettverket eller Garmin Marine Network, kan du legge dem sammen til en stasjon. Med en stasjon fungerer skjermene sammen, i stedet for at de fungerer som flere individuelle skjermer. Du kan tilpasse layouten til skjermbildene på alle skjermene, noe som gjør at hvert skjermbilde blir forskjellig på hver skjerm. Når du endrer layouten til et skjermbilde på én skjerm, vises bare endringene på den skjermen. Når du endrer navnet og symbolet for oppsettet, vises de endringene på alle skjermene på stasjonen for å opprettholde et konsekvent utseende.

Omorganisere kategorielementene

Du kan tilpasse skjermen ved å omorganisere elementene i kategoriene.

- 1 Velg en kategori du vil tilpasse, for eksempel **Kart**.
- 2 Hold inne knappen du vil flytte, for eksempel **Navigasjonskart**, til menyen vises.
- 3 Velg **Omorganiser**.
Pilene vises på funksjonsknappene.
- 4 Velg knappen på nytt for å flytte.
- 5 Velg den nye posisjonen til knappen.
- 6 Gjenta til du er ferdig med å tilpasse skjermen.
- 7 Velg **Bakover** eller **Lukk** når du er ferdig.

Tilordne en hurtigtast

Du kan åpne skjermbilder som brukes ofte, raskt ved å tilordne en hurtigtast. Du kan opprette en snarvei til skjermbilder, for eksempel radar og kart.

- 1 Åpne et skjermbilde.
- 2 Hold nede en hurtigtast, og velg **OK**.

Konfigurere fartøytype

Du kan velge din båttype for å konfigurere kartplotterinnstillinger og bruke funksjoner som er tilpasset båttypen.

- 1 Velg  > **Mitt fartøy** > **Fartøytype**.
- 2 Velg et alternativ.

Justere bakgrunnslyset

- 1 Velg  > **System** > **Lyder og visning** > **Bakgrunnslys**.
- 2 Juster bakgrunnslyset.

TIPS: Gå til hvilket som helst skjermbilde, og trykk gjentatte ganger på  for å bla gjennom lysstyrkenivåene. Dette kan være nyttig når lysstyrken er så lav at du ikke kan lese av skjermen.



Justere fargemodusen

- 1 Velg  > **System** > **Lyder og visning** > **Fargemodus**.
TIPS: Gå til hvilket som helst skjermbilde, og velg  > **Fargemodus** for å åpne fargeinnstillingene.
- 2 Velg et alternativ.

Slå kartplotteren på automatisk

Du kan stille inn kartplotteren til å slå seg på automatisk når strømmen slås på. Ellers må du slå på kartplotteren ved å trykke på .

Velg  > **System** > **Automatisk på**.

MERK: Hvis Automatisk på er slått På og kartplotteren slås av med , og strømmen slås av og på igjen i løpet av mindre enn to minutter, må du kanskje trykke på  for å starte kartplotteren på nytt.

Slå av systemet automatisk

Du kan stille inn at kartplotteren og hele systemet skal slå seg av automatisk etter en viss tid i dvalemodus. Ellers må du trykke på og holde inne  for å slå av systemet manuelt.

- 1 Velg  > **System** > **Slå av automatisk**.
- 2 Velg et alternativ.

Tilpasse sider

Tilpasse oppstartsbildet

Du kan tilpasse bildet som vises når kartplotteren slås på. Bildet bør være på 50 MB eller mindre og i samsvar med de anbefalte målene for å passe best mulig (*Anbefalte dimensjoner på oppstartsbilde, side 162*).

- 1 Sett inn et minnekort som inneholder bildet du vil bruke.
- 2 Velg  > **System** > **Lyder og visning** > **Oppstartsbilde** > **Velg bilde**.
- 3 Velg minnekortsporet.
- 4 Velg bildet.
- 5 Velg **Angi som oppstartsbilde**.

Det nye bildet vises når du slår du på kartplotteren.

Tilpasse oppsettet av en kombinasjonsside

Du kan tilpasse layouten og dataene som vises på kombinasjonssidene.

- 1 Åpne en kombinasjonsside for å tilpasse den.
- 2 Velg **•••** > **Rediger kombinasjon**.
- 3 Velg et alternativ:
 - Hvis du vil endre navnet, velger du **Navn**, angir et nytt navn og velger **Fullført**.
 - Hvis du vil endre antall funksjoner som vises og skjermoppsettet, velger du **Layout**, og velger deretter et alternativ.
 - Hvis du vil endre funksjonen til en del av skjermen, velger du vinduet som skal endres, og deretter velger du en funksjon fra listen til høyre.
 - Trekk pilene til en ny posisjon for å endre hvordan skjermene splittes.
 - Hvis du vil endre dataene som vises på siden og ytterligere datalinjer, velger du **Overlegg**, og velger deretter et alternativ.

TIPS: Hold nede overleggskboksen mens du viser et skjermbilde med dataoverlegg for å endre dataene i det.

Opprette en ny kombinasjonsside

Du kan opprette en tilpasset kombinasjonsside som passer til behovene dine.

- 1 Velg **Kombinasjon** > **Legg til kombinasjon**.
- 2 Velg et vindu.
- 3 Velg en funksjon for vinduet.
- 4 Gjenta disse trinnene for hvert vindu på siden.
- 5 Hold et vindu for å flytte det.
- 6 Hold på et datafelt for å velge nye data.
- 7 Velg **Layout** og velg en layout.

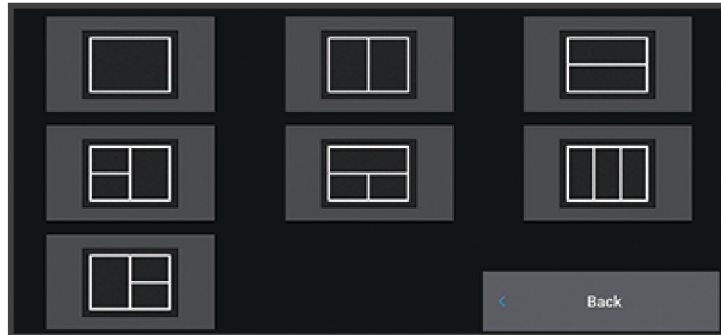

- 8 Velg **Navn**, angi et navn for siden og velg **Fullført**.
- 9 Velg **Overlegg** og deretter hvilke data du vil vise.
- 10 Velg **Fullført** når du er ferdig med å tilpasse siden.

Slette en kombinasjonsside

- 1 Velg **Kombinasjon**.
- 2 Trykk på og hold inne en kombinasjonsside som skal slettes.
- 3 Velg **Slett kombinasjon** > **Ja**.

Tilpasse dataoverleggene

Du kan tilpasse dataene i dataoverleggene som vises på en skjerm.

- 1 Velg et alternativ basert på skjermtypen du viser:
 - Fra en fullskjermvisning velger du **•••** > **Rediger overlegg**.
 - Fra en kombinasjonsskjerm velger du **•••** > **Rediger kombinasjon** > **Overlegg**.

TIPS: Hvis du raskt vil endre dataene som vises i et overleggfelt, holder du nede overleggfeltet.
- 2 Velg et element for å tilpasse dataene og datalinjen:
 - Hvis du vil vise dataoverlegg, velger du **Data**, posisjonen og deretter **Bakover**.
 - Hvis du vil endre dataene som vises i et overleggfelt, velger du overleggfeltet, de nye dataene som skal vises, og deretter **Bakover**.
 - Hvis du vil tilpasse informasjonen som vises under navigasjon, velger du **Navigasjon** og deretter et alternativ.
 - Hvis du vil slå på andre datalinjer, velger du **Topplinje** eller **Nederste linje** og deretter de nødvendige alternativene.
- 3 Velg **Fullført**.

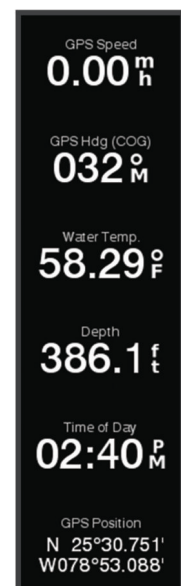

ActiveCaptain® appen

ADVARSEL

Denne funksjonen lar brukerne sende inn informasjon. Garmin gir ingen garantier om nøyaktighet, fullstendighet eller aktualitet av informasjon sendt inn av brukere. All bruk av eller tillit til informasjon som er sendt inn av brukere, skjer på egen risiko.

ActiveCaptain appen oppretter en tilkobling til ECHOMAP UHD2 kartplotteren, kart, sjøkart og ActiveCaptain samfunnet for en fullkommen opplevelse på båten din.

På mobilenheten med ActiveCaptain appen kan du laste ned, kjøpe og oppdatere kart og sjøkart. Du kan bruke appen til å overføre brukerdata raskt og enkelt, for eksempel veipunkter og ruter, koble deg til Garmin Quickdraw™ Contours-fellesskapet, oppdatere enhetens programvare og planlegge turer.

Kom i kontakt med ActiveCaptain fellesskapet, og få oppdaterte tilbakemeldinger om båthavner og andre interessepunkter.

ActiveCaptain roller

Ditt nivå av samhandling med ECHOMAP UHD2 enheten ved hjelp av ActiveCaptain appen avhenger av rollen din.

Funksjon	Eier	Gjest
Registrere enheten, innebygde kart og supplerende kartkort til konto	Ja	Nei
Oppdater programvare	Ja	Ja
Automatisk overføring av Garmin Quickdraw konturene du har lastet ned eller opprettet	Ja	Nei
Automatisk overføring av brukerdata, for eksempel veipunkter og ruter	Ja	Nei
Begynne å navigere til et bestemt veipunkt eller etter en bestemt rute, og send det veipunktet eller den ruten til ECHOMAP UHD2 enheten	Ja	Ja

Komme i gang med ActiveCaptain appen

Du kan koble en mobilenhet til ECHOMAP UHD2 enheten ved hjelp av ActiveCaptain appen. Appen gjør det enkelt for deg å samhandle raskt med ECHOMAP UHD2 enheten og fullføre oppgaver som deling av data, registrering og oppdatering av programvare.

- 1 Fra ECHOMAP UHD2 enheten velger du **Fartøy > ActiveCaptain**.
- 2 Fra **ActiveCaptain**-siden velger du **Wi-Fi-nettverk > Wi-Fi > På**.
- 3 Angi et navn og et passord for dette nettverket.
- 4 Sett inn et minnekort i ECHOMAP UHD2 enhetens kortspor (*Sette inn minnekort, side 4*).
- 5 Velg **Angi ActiveCaptain-kort**.

LES DETTE

Du blir kanskje bedt om å formatere minnekortet. Formatering av kortet sletter all informasjon som er lagret på kortet. Dette omfatter alle lagrede brukerdata, for eksempel veipunkter. Formatering av kortet anbefales, men er ikke nødvendig. Før du formaterer kortet, bør du lagre data fra minnekortet på enhetens interne minne (*Kopiere brukerdata fra et minnekort, side 153*). Når du har formatert kortet for ActiveCaptain appen, kan du overføre brukerdataene tilbake til kortet (*Kopiere alle brukerdata til et minnekort, side 153*).

MERK: Hvis du formaterer minnekortet i kartplotteren, beholdes formattypen, og den kan ikke endres. Hvis du for eksempel vil endre et kortformat fra FAT32 til exFAT, må du gjøre det med en datamaskin eller en annen enhet før du bruker kortet i kartplotteren.

Kontroller at kortet er satt inn hver gang du skal bruke ActiveCaptain-funksjonen.

- 6 Installer og åpne ActiveCaptain appen fra appbutikken på mobilenheten din.
TIPS: Du kan skanne denne QR-koden med mobilenheten din for å laste ned appen.
- 7 Sørg for at mobilenheten er innenfor 32 m (105 fot) av ECHOMAP UHD2 enheten.
- 8 Gå til innstillingene på mobilenheten, åpne siden for Wi-Fi® tilkoblinger, og koble til ECHOMAP UHD2 enheten med navnet og passordet du anga i trinn 3.



Oppdatere programvare med ActiveCaptain appen

Hvis enheten har Wi-Fi teknologien, kan du bruke ActiveCaptain appen til å laste ned og installere den nyeste programvaren for enheten.

LES DETTE

Programvareoppdateringer kan kreve at appen laster ned store filer. De vanlige begrensningene eller kostnadene ved databruk fra Internett-leverandøren din gjelder. Ta kontakt med Internett-leverandøren din for å få mer informasjon om begrensninger eller kostnader ved databruk.

Installeringsprosessen kan ta flere minutter.

- 1 Koble mobilenheten til ECHOMAP UHD2-enheten (*Komme i gang med ActiveCaptain appen, side 11*).
- 2 Når en programvareoppdatering er tilgjengelig og du har tilgang til Internett på mobilenheten, velger du **Programvareoppdateringer > Last ned**.
ActiveCaptain appen laster ned oppdateringen til mobilenheten. Når du kobler appen til ECHOMAP UHD2-enheten blir oppdateringen overført til enheten. Etter at overføringen er fullført, blir du bedt om å installere oppdateringen.
- 3 Når du får beskjed fra ECHOMAP UHD2-enheten, velger du et alternativ for å installere oppdateringen.
 - Hvis du vil oppdatere programvaren med én gang, velger du **OK**.
 - Hvis du vil utsette oppdateringen, velger du **Avbryt**. Når du er klar til å installere oppdateringen, velger du **ActiveCaptain > Programvareoppdateringer > Installer nå**.

Oppdatering av kart med ActiveCaptain

MERK: Før du kan oppdatere kartene dine, må du registrere dem (*Komme i gang med ActiveCaptain appen, side 11*).

Du kan bruke ActiveCaptain appen til å laste ned og overføre de nyeste kartene til enheten. Hvis du vil forkorte nedlastingstiden og spare lagringsplass, kan du laste ned kun de områdene i kartet som du trenger.

Når du har lastet ned et kart eller et område for første gang, skjer oppdateringer automatisk hver gang du åpner ActiveCaptain.

Hvis du laster ned et helt kart, kan du bruke Garmin Express™ appen til å laste ned kartet til et minnekort (*Oppdatere kart ved hjelp av Garmin Express appen, side 157*). Garmin Express appen laster ned store kart raskere enn ActiveCaptain appen.

LES DETTE

Kartoppdateringer kan kreve at appen laster ned store filer. De vanlige begrensningene eller kostnadene ved databruk fra Internett-leverandøren din gjelder. Ta kontakt med Internett-leverandøren din for å få mer informasjon om begrensninger eller kostnader ved databruk.

1 Når du har Internett-tilgang på mobilenheten din, velger du **Kart** >  > **Last ned kart**.

2 Velg området du vil laste ned.

3 Velg **Last ned**.

4 Velg om nødvendig kartet som skal oppdateres.

ActiveCaptain appen laster ned oppdateringen til mobilenheten. Når du kobler appen på nytt til ECHOMAP UHD2-enheten, blir oppdateringen overført til den enheten. Når overføringen er fullført, er de oppdaterte kartene tilgjengelige for bruk.

Kartabonnementer

Et kartabonnement gir deg tilgang til de nyeste kartoppdateringene og ekstra innhold ved hjelp av ActiveCaptain mobilappen. Du kan laste ned oppdaterte kart og innhold hver dag.

Du kan kjøpe, aktivere og fornye kartabonnementer ved hjelp av ActiveCaptain mobilappen (*Detaljerte kart, side 15*).

Trådløs deling

Du kan koble en ECHOMAP UHD2 6/7/9 sv-enhet til en annen ECHOMAP UHD2-enhet eller en ECHOMAP Ultra 2-enhet trådløst for å dele brukerdata og ekkolodd (*Koble til to kompatible ECHOMAP enheter for å dele brukerdata og ekkolodd, side 13*). Du blir spurt om å konfigurere det trådløse nettverket på vertsenheten den første gangen du åpner de trådløse nettverksinnstillingene. Når du har konfigurert nettverket, kan du også koble enheten til andre trådløse enheter, for eksempel telefonen din, for å bruke ActiveCaptain appen (*Komme i gang med ActiveCaptain appen, side 11*).

Konfigurere Wi-Fi nettverket

Denne enheten kan være vert for et Wi-Fi nettverk som du kan koble trådløse enheter til, for eksempel en annen kartplotter eller telefonen din. Du blir spurt om å konfigurere det trådløse nettverket første gangen du åpner innstillingene for nettverket.

1 Velg  > **Kommunikasjon** > **Wi-Fi-nettverk** > **Wi-Fi** > **På** > **OK**.

2 Angi eventuelt et navn for dette trådløse nettverket.

3 Angi et passord.

Du trenger dette passordet for å få tilgang til det trådløse nettverket fra en trådløs enhet, for eksempel telefonen din. Passordet skiller mellom små og store bokstaver.



Koble til to kompatible ECHOMAP enheter for å dele brukerdata og ekkolodd

Du kan koble en ECHOMAP UHD2 6/7/9 sv-enhet til en annen ECHOMAP UHD2-enhet eller en ECHOMAP Ultra 2-enhet for å dele brukerdata og ekkolodd trådløst.

Brukerdata deles automatisk mellom de to enhetene mens de er tilkoblet. Ekkoloddning kan kreve at du velger en ekkoloddkilde ([Deling av ekkolodd, side 13](#)).

Du må angi én enhet som vert og den andre enheten som klient for å koble til de to enhetene. Du kan bare koble til to kompatible ECHOMAP enheter om gangen. Vertsenheten kan kobles til andre trådløse enheter som en telefon eller et nettbrett mens den er koblet til klientenheten.

MERK: En ECHOMAP UHD2 6/7/9 sv-enhet kan ikke kobles til en ECHOMAP UHD2 5/7 cv som er konfigurert som vertsenhet. Du må konfigurere ECHOMAP UHD2 6/7/9 sv-enheten som vert i en slik situasjon.

- 1 Kontroller at de to kompatible ECHOMAP enhetene er innenfor rekkevidde, 32 m (105 fot), og slå på begge enhetene.
- 2 På den kompatible ECHOMAP enheten som skal være vert for nettverket, konfigurerer du Wi-Fi nettverket ([Konfigurere Wi-Fi nettverket, side 12](#)).
- 3 På den kompatible ECHOMAP vertsenheten velger du  > **Kommunikasjon** > **Wi-Fi-nettverk** > **Wi-Fi** > **På > Vert** > **Parkoble kartplotter** > **Start**.
- 4 På den kompatible ECHOMAP klientenheten velger du  > **Kommunikasjon** > **Wi-Fi-nettverk** > **Wi-Fi** > **På > Klient** > **Parkoble vert** > **Start**.
- 5 Velg **OK** når enhetene er koblet til.

Velg  > **Kommunikasjon** > **Wi-Fi-nettverk** > **Opphev paring** på klientenheten for å oppheve parkoblingen av enhetene og fjerne de trådløse påloggingsopplysningene slik at de ikke kan forsøke å koble seg til i fremtiden.

Hvis du ikke får koblet til de to enhetene, feilsøker du tilkoblingen og prøver på nytt ([Feilsøke den trådløse tilkoblingen, side 13](#)).

Deling av ekkolodd

To kompatible ECHOMAP enheter som er koblet til via Wi-Fi nettverket, kan dele ekkolodd ([Koble til to kompatible ECHOMAP enheter for å dele brukerdata og ekkolodd, side 13](#)).

Hvis begge ECHOMAP enhetene har en svinger tilkoblet, bruker hver enhet sin egen ekkoloddkilde automatisk. Du kan bytte ekkoloddkilden manuelt til den andre enheten ([Velge en ekkoloddkilde, side 72](#)).

Hvis kun én ECHOMAP enhet har en svinger tilkoblet, fungerer den enheten som ekkoloddkilde for begge enhetene.

Feilsøke den trådløse tilkoblingen

Hvis du ikke får koblet til to kompatible ECHOMAP enheter trådløst, kontrollerer du følgende elementer og prøver på nytt.

- Hvis du kobler til en ECHOMAP UHD2 6/7/9 sv-enhet og en ECHOMAP UHD2 5/7 cv-enhet, må du konfigurere ECHOMAP UHD2 6/7/9 sv som nettverksvert. En ECHOMAP UHD2 6/7/9 sv-enhet kan ikke kobles til en ECHOMAP UHD2 5/7 cv-enhet som er konfigurert som vert.
- Kontroller at de to enhetene er innenfor rekkevidde (32 m (105 fot)).
- Kontroller om det er signalhindringer mellom enhetene, spesielt metall.
- Slå enhetene av og på igjen, og prøv å koble til på nytt.

Koble en trådløs enhet til kartplotteren

Du må konfigurere kartplotterens trådløse nettverk før du kan koble en trådløs enhet til nettverket ([Konfigurere Wi-Fi nettverket, side 12](#)).

Du kan koble flere trådløse enheter til kartplotteren for å dele data.

- 1 Slå på Wi-Fi teknologi og søk etter trådløse nettverk med den trådløse enheten.
- 2 Velg navnet til kartplotterens trådløse nettverk ([Konfigurere Wi-Fi nettverket, side 12](#)).
- 3 Angi passordet til kartplotteren.

Administrere Wi-Fi nettverket

Endre verten for Wi-Fi

Hvis det finnes flere kartplottere med Wi-Fi teknologi i Garmin Marine Network, kan du endre hvilken kartplotter som skal være Wi-Fi vert. Dette kan være nyttig hvis du har problemer med kommunikasjonen i Wi-Fi. Ved å endre verten for Wi-Fi kan du velge en kartplotter som er fysisk nærmere mobilenheten.

- 1 Velg  > **Kommunikasjon** > **Wi-Fi-nettverk** > **Avansert** > **Wi-Fi-vert**.
- 2 Følg instruksjonene på skjermen.

Endre den trådløse kanalen

Du kan endre den trådløse kanalen hvis du har problemer med å finne eller koble til en enhet, eller hvis du opplever interferens.

- 1 Velg  > **Kommunikasjon** > **Wi-Fi-nettverk** > **Avansert** > **Kanal**.
- 2 Angi en ny kanal.

Du trenger ikke å endre den trådløse kanalen på enheter som er koblet til dette nettverket.

Trådløs vindsensor

Koble en trådløs sensor til kartplotteren

Du kan vise data fra en kompatibel trådløs sensor på kartplotteren.

- 1 Velg  > **Kommunikasjon** > **Trådløse enheter**.
- 2 Velg vindsensoren.
- 3 Velg **Aktiver**.

Kartplotteren begynner å søke etter og koble til den trådløse sensoren.

Legg til data i et datafelt eller en måler for å vise data fra sensoren.

Justere retningen til vindsensoren

Du bør justere denne innstillingen hvis sensoren ikke vender mot baugen av båten, nøyaktig parallelt med senterlinjen.

MERK: Åpningen der kabelen er koblet til stangen, er forsiden av sensoren.

- 1 Beregn vinkelen i grader rundt masten med klokken, som sensoren peker vekk fra i midten av baugen på båten:
 - Hvis sensoren er vendt mot styrbord, er vinkelen mellom 1 og 180 grader.
 - Hvis sensoren er vendt mot babord, er vinkelen mellom -1 og -180 grader.
- 2 Velg  > **Kommunikasjon** > **Trådløse enheter**.
- 3 Velg vindsensoren.
- 4 Velg **Vindvinkelforskyvning**.
- 5 Angi vinkelen du fant i trinn 1.
- 6 Velg **Fullført**.

Se båtdata på en Garmin klokke

Du kan koble en kompatibel Garmin klokke til en kompatibel kartplotter for å se data fra kartplotteren.

- 1 Sørg for at Garmin klokken er innenfor rekkevidden til kartplotteren (3 m).
- 2 Velg **START > Båtdata > START** fra klokkeskjermen.
MERK: Hvis du allerede har koblet til en kartplotter og ønsker å koble til en annen kartplotter, må du åpne Båtdata-skjermen, holde inne UP og velge Parkoble ny.
- 3 Velg **⚙️ > Kommunikasjon > Trådløse enheter > Connect IQ™-apper > Båtdata > Aktiver > Ny tilkobling** på kartplotteren.
Kartplotteren begynner å søke etter og koble til den bærbare enheten.
- 4 Sammenlign koden som vises på kartplotteren, med den som vises på klokken.
- 5 Hvis kodene samsvarer, velger du **Ja** for å fullføre parkoblingen.

Når enhetene er parkoblet, kobler de automatisk til hverandre når de er slått på og innenfor rekkevidde.

Kart- og 3D-kartvisninger

Kartene og 3D-kartvisningene som er tilgjengelige, avhenger av kartdataene og tilbehøret som brukes.

MERK: I enkelte områder omfatter oppgraderte kart også 3D-kartvisninger.

Du får tilgang til kart og 3D-kartvisninger ved å velge Kart.

Navigasjonskart: Viser navigasjonsdata som er tilgjengelige på forhåndslastede kart og fra ekstra kart, hvis tilgjengelig. Dataene inkluderer bøyer, fyr, kabler, dybdeloddsudd, båthavner og tidevannsstasjoner i en oversiktsvisning.

Fiskekart: Gir en detaljert visning av bunnkonturer og dybdeloddsudd på kartet. Dette kartet fjerner navigasjonsdata fra kartet, gir detaljerte batymetriske data og viser bunnkonturer tydeligere, til hjelp i dybdegjenkjenning. Dette kartet fungerer best ved dyphavsfiske.

MERK: I enkelte områder omfatter oppgraderte kart også fiskekart.

Perspective 3D: Viser båten sett ovenfra og bakfra (i henhold til kursen) og er et visuelt navigasjonshjelpemiddel. Denne visningen er nyttig når du må ta hensyn til grunt farvann, rev, broer eller kanaler når du navigerer, og hjelper deg med å finne ruter inn og ut av ukjente havneområder eller ankringsplasser.

3D-kart: Viser en detaljert tredimensjonal visning av båten sett ovenfra og bakfra (i henhold til kursen) og er et visuelt navigasjonshjelpemiddel. Denne visningen er nyttig når du må navigere deg gjennom grunt farvann, rev, broer eller kanaler, og den hjelper deg med å finne ruter inn til og ut av ukjente havneområder eller ankringsplasser.

Fish Eye 3D: Gir en undervannsvisning som fremstiller sjøbunnen visuelt i henhold til kartinformasjonen. Når en ekkoloddsvinger er koblet til, angis objekter (som fisk) av røde, grønne eller gule kuler. De største objektene vises i rødt, og de minste objektene vises i grønt.

Skyggerelieff: Gir høydeskyggelegging i høy oppløsning av innsjøer og kystfarvann. Dette kartet kan være nyttig for fiske og dykking.

MERK: Skyggerelieff-kartet er tilgjengelig med oppgraderte kart i enkelte områder.

Detaljerte kart

Denne kartplotteren er kompatibel med de nyeste Garmin Navionics+™ kartene og ekstra førsteklasses kartfunksjoner. Du kan skaffe deg disse kartene på tre måter:

- Du kan kjøpe en kartplotter med forhåndsinnlastede detaljerte kart.
- Du kan kjøpe kartregioner på et minnekort av en Garmin forhandler eller på garmin.com.
- Du kan kjøpe kartregioner i ActiveCaptain appen og laste dem ned til kartplotteren din.

MERK: Du må aktivere forhåndsinnlastede kart og kart kjøpt på et minnekort i ActiveCaptain appen før du kan få tilgang til alle kartfunksjonene på kartplotteren din.

Aktivere et sjøkartabonnement

Før du kan bruke alle funksjonene til Garmin Navionics+ kart som er forhåndsinnlastet på enheten din eller kjøpt på et minnekort, må du aktivere abonnementet ditt i ActiveCaptain appen.

Abonnementet gir deg tilgang til de nyeste kartoppdateringene og tilleggsinformasjonen som fulgte med kjøpet.

- 1 Hvis du har kjøpt kart på et minnekort, setter du kortet inn i et minnekortspor på kartplotteren eller Garmin minnekortleseren.
- 2 Åpne ActiveCaptain appen på mobilenheten din, og koble den til kartplotteren (*Komme i gang med ActiveCaptain appen, side 11*).
- 3 Når ActiveCaptain appen er koblet til kartplotteren, må du kontrollere at mobilenheten din er koblet til Internett.
- 4 Åpne ActiveCaptain appen, velg **Kart** >  > **Mine sjøkart**, og kontroller at et aktivt abonnement på kartene vises i listen.
- 5 Hvis det er nødvendig, kobler du ActiveCaptain appen til kartplotteren for å fullføre aktiveringen. ActiveCaptain appen aktiverer abonnementet automatisk etter at det er koblet til Internett og deretter til kartplotteren. ActiveCaptain appen viser abonnementsstatusen i Mine sjøkart-listen.

MERK: Det kan ta noen timer å verifisere det nye abonnementet.

Kjøre et kartabonnement med ActiveCaptain

- 1 Koble mobilenheten din til Internett, og åpne ActiveCaptain appen.
- 2 Velg **Kart** >  > **Mine sjøkart** > **Legg til et kartabonnement**.
- 3 Velg et kart.
- 4 Velg **Abonner nå**.

MERK: Det kan ta noen timer å vise det nye abonnementet.

Forny abonnementet ditt

Kartabonnementet ditt utløper etter ett år. Når abonnementet utløper, kan du fortsette å bruke de nedlastede kartene, men du kan ikke laste ned de nyeste kartoppdateringene eller tilleggsinnhold.

- 1 Koble mobilenheten din til Internett, og åpne ActiveCaptain appen.
- 2 Velg **Kart** >  > **Mine sjøkart**.
- 3 Velg kartet du vil fornye.
- 4 Velg **Forny nå**.

MERK: Det kan ta noen timer å vise det fornyede abonnementet.

Navigasjonskart og fiskekart

MERK: I enkelte områder omfatter oppgraderte kart også fiskekart.

Navigasjonskart er optimalisert for navigasjon. Du kan planlegge en kurs, vise kartinformasjon og bruke diagrammet som et navigasjonshjelpemiddel. Hvis du vil åpne Navigasjonskart, velger du **Kart > Navigasjonskart**.

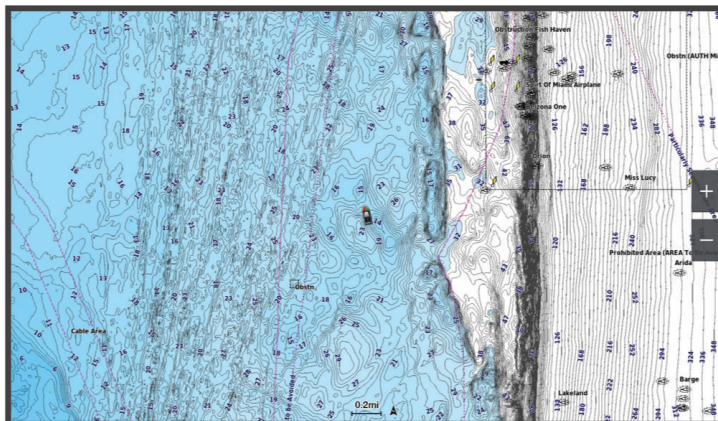

Fiskekart gir en mer detaljert visning med flere bunndetaljer og større fiskeinnhold. Dette kartet er optimalisert for bruk når du fisker. Hvis du vil åpne Fiskekart, velger du **Kart > Fiskekart**.

Kartsymboler

Denne tabellen inneholder noen av de vanlige symbolene som kan vises på detaljerte kart.

Ikon	Beskrivelse
	Bøye
	Informasjon
	Maritime tjenester
	Tidevannsstasjon
	Strømstasjon
	Luftfotografi tilgjengelig
	Perspektivbilde tilgjengelig

Det er også vanlig å vise dybdekonturlinjer, tidevannssoner, loddskudd (som vist på originalutgaven av kartet i papirformat), navigasjonshjelp og -symboler, hindringer og kabelområder på kartene.

Zoome inn og ut med berøringsskjermen

Du kan raskt zoome inn og ut av mange skjermbilder, som kart- og ekkoloddvisninger.

- Klyp to fingre sammen på skjermen for å zoome ut.
- Skyv to fingre fra hverandre på skjermen for å zoome inn.

Måle avstand på kartet

- 1 Velg en posisjon på kartet.
- 2 Velg **Mål**.

Det vises en tegnestift på skjermen for gjeldende posisjon. Avstanden og vinkelen fra tegnestiften vises i hjørnet.

TIPS: Hvis du vil flytte tegnestiften og måle fra markørens gjeldende posisjon, velger du Angi referanse.

Opprette et veipunkt på kartet

- 1 Fra kartet velger du en posisjon eller element.
- 2 Velg .

Vise informasjon om posisjoner og objekter på et kart

Du kan se informasjon om for eksempel tidevann, strømninger og stjerneinformasjon, kartforklaringer eller lokale tjenester om en posisjon eller et objekt på navigasjonskartet eller fiskekartet.

- 1 Velg en posisjon eller et objekt på navigasjonskartet eller fiskekartet.
Det vises en liste over alternativer. Alternativene som vises, er basert på posisjonen eller objektet du valgte.
- 2 Velg om nødvendig .
- 3 Velg **Informasjon**.

Vise detaljer om navigasjonshjelpemidler

På navigasjonskartet, fiskekartet, Perspective 3D-kartvisningen eller Mariner's Eye 3D-kartvisningen kan du vise detaljer om ulike typer navigasjonshjelpemidler, inkludert sjømerker, fyr og hindringer.

MERK: I enkelte områder omfatter oppgraderte kart også fiskekart.

MERK: I enkelte områder omfatter oppgraderte kart også 3D-kartvisninger.

- 1 Velg et navigasjonshjelpemiddel fra en kart- eller 3D-kartvisning.
- 2 Velg navnet på navigasjonshjelpemiddelet.

Navigere til et punkt på kartet

ADVARSEL

Alle rute- og navigasjonslinjer som vises på kartplotteren, er kun ment å gi generell ruteveiledning eller finne egnede kanaler. De skal ikke brukes til presis navigering. Ta alltid hensyn til navigasjonshjelpemidlene dine og vannforholdene mens du navigerer for å unngå grunnstøting eller farer som kan føre til at fartøyet tar skade, personskade eller dødsfall.

Autoveiledningsfunksjonen baserer seg på elektronisk kartinformasjon. Denne informasjonen garanterer ikke avstand til hindringer og grunnen. Du må sammenligne kursen nøye med observasjoner du gjør, og unngå land, grunt vann og andre hindringer langs ruten.

Når du bruker Gå til, kan en direkte kurs og en korrigert kurs gå over land eller grunt vann. Bruk øynene, og styr unna land, grunt vann og andre farer.



MERK: I enkelte områder omfatter oppgraderte kart også fiskekart.

MERK: Autoveiledning er tilgjengelig med oppgraderte kart i enkelte områder.

1 Velg en posisjon på navigasjonskartet eller fiskekartet.

2 Velg eventuelt **Naviger til**.

3 Velg et alternativ:

- Hvis du vil navigere direkte til posisjonen, velger du **Gå til** eller .
- Hvis du vil opprette en rute til posisjonen, inkludert svinger, velger du **Rute til** eller .
- Hvis du vil bruke Auto Guidance, velger du **Auto Guidance** eller .

4 Gå gjennom kursen som vises med den magentafargede linjen (*Rutefargekoding, side 36*).

MERK: Ved bruk av autoveiledning angir et grått segment et eller annet sted på den rosa linjen at autoveiledning ikke kan beregne deler av autoveiledningslinjen. Dette skyldes innstillingene for minste sikre vanddybde og minste sikre høyde på hindringer.

5 Følg den magentafargede linjen samtidig som du styrer klar av land, grunt vann og andre hindringer.

Funksjoner for oppgraderte kart

ADVARSEL

Alle rute- og navigasjonslinjer som vises på kartplotteren, er kun ment å gi generell ruteveiledning eller finne egnede kanaler. De skal ikke brukes til presis navigering. Ta alltid hensyn til navigasjonshjelpemidlene dine og vannforholdene mens du navigerer for å unngå grunnstøting eller farer som kan føre til at fartøyet tar skade, personskade eller dødsfall.

Autoveiledningsfunksjonen baserer seg på elektronisk kartinformasjon. Denne informasjonen garanterer ikke avstand til hindringer og grunnen. Du må sammenligne kursen nøye med observasjoner du gjør, og unngå land, grunt vann og andre hindringer langs ruten.

MERK: Ikke alle modeller støtter alle kart.

Oppgraderte kart (tilleggsutstyr) som Garmin Navionics Vision+™ gjør at du får mest mulig ut av kartplotteren. I tillegg til detaljerte maritime kart kan oppgraderte kart inneholde følgende funksjoner, som er tilgjengelige i noen områder.

MERK: Ikke alle funksjoner for oppgraderte kart er tilgjengelige umiddelbart etter kjøpet. Før du får tilgang til alle de oppgraderte funksjonene, må du aktivere kartabonnementet og velge å laste ned bestemte funksjoner ved hjelp av ActiveCaptain appen (*Aktivere et sjøkartabonnement, side 16*).

Mariner's Eye 3D: Viser båten sett ovenfra og bakfra og er et tredimensjonalt navigasjonshjelpemiddel.

Fish Eye 3D: Gir en tredimensjonal undervannsviisning som fremstiller sjøbunnen visuelt i henhold til kartinformasjonen.

Fiskekart: Viser kartet med tydeligere bunnkonturer og uten navigasjonsdata. Dette kartet fungerer godt ved dyphavsfiske.

Satellittbilder med høy oppløsning: Gir satellittbilder med høy oppløsning, noe som gir en realistisk visning av land- og vannområder på navigasjonskartet (*Vis satellittbilder på navigasjonskartet, side 22*).

Luftfotografier: Viser båthavner og andre luftfotografier som er viktige for navigasjonen, slik at du bedre kan danne deg et bilde av omgivelsene (*Vis luftfotografier av landemerker, side 23*).

Detaljerte data om veier og interessepunkter: Viser detaljerte data om veier og interessepunkter, blant annet svært detaljerte data om kystveier og interessepunkter som restauranter, overnattingssteder og lokale attraksjoner.

Auto Guidance: Bruker angitte opplysninger om fartøyet og kartdata til å fastslå den beste banen til destinasjonen.

Ekkoloddbilder: Viser ekkoloddbilder for å vise bunntettheten.

Skyggerelieff: Viser stigningsgraden på bunnen med skyggelegging.

Visning av Fish Eye 3D-kart

Fish Eye 3D bruker dybdekonturlinjene til førsteklasses kart, som Garmin Navionics Vision+, for å gi en undervannsvi sning av hav- eller sjøbunnen.

Objekter (som fisk) angis av røde, grønne og gule kuler. De største objektene vises i rødt, og de minste objektene vises i grønt.

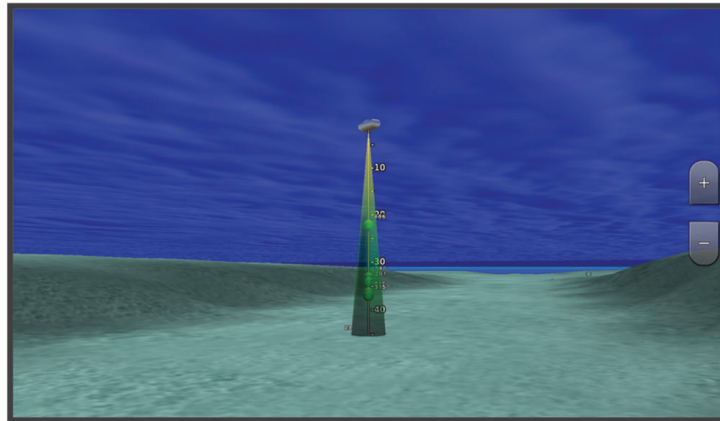

Vise informasjon om tidevannstasjon

⚠ ADVARSEL

Informasjonen om tidevann og strømninger skal bare brukes som informasjon. Det er ditt eget ansvar å ta hensyn til all vannrelatert veiledning, å være oppmerksom på omgivelsene sine og å bruke god dømmekraft i, på og rundt vannet til enhver tid. Hvis du ikke tar hensyn til denne advarselen, kan det føre til skade på eiendom, alvorlig personskade eller dødsfall.

Ikonet for  på kartet angir en tidevannsstasjon. Du kan vise en detaljert graf for en tidevannsstasjon for å forutse tidevannsnivået på ulike tider av døgnet eller for ulike dager.

MERK: Denne funksjonen er tilgjengelig med oppgraderte kart i enkelte områder.

- 1 Velg en tidevannsstasjon fra navigasjonskartet eller fiskekartet.
Informasjon om tidevannsretning og -nivå vises ved siden av .
- 2 Velg stasjonsnavnet.

Animasjonsindikatorer for tidevann og strøm

ADVARSEL

Informasjonen om tidevann og strømninger skal bare brukes som informasjon. Det er ditt eget ansvar å ta hensyn til all vannrelatert veiledning, å være oppmerksom på omgivelsene sine og å bruke god dømmekraft i, på og rundt vannet til enhver tid. Hvis du ikke tar hensyn til denne advarselen, kan det føre til skade på eiendom, alvorlig personskade eller dødsfall.

MERK: Denne funksjonen er tilgjengelig med oppgraderte kart i enkelte områder.

Du kan vise animerte indikatorer for tidevannsstasjoner og strømretninger på navigasjonskartet eller fiskekartet. Du må også aktivere animerte ikoner i kartinnstillingene (*Vise indikatorer for tidevann og strømninger, side 22*).

En indikator for en tidevannsstasjon vises som en vertikal feltgraf med en pil på kartet. En rød pil som peker nedover, angir synkende tidevann, og en blå pil som peker oppover, angir stigende tidevann. Når du flytter markøren over indikatoren for tidevannsstasjonen, vises høyden på tidevannet ved stasjonen over stasjonsindikatoren.

Indikatorer for strømretning vises som piler på kartet. Retningen på hver pil angir retningen på strømmen i en bestemt posisjon på kartet. Fargen på strømpilen angir hastighetsskalaen for strømmen i den posisjonen. Når du flytter markøren over indikatoren for strømretning, vises hastigheten for den bestemte strømmen ved posisjonen over retningsindikatoren.

Farge	Gjeldende hastighetsskala
Gul	0 til 1 knop
Oransje	1 til 2 knop
Rød	2 knop eller mer

Vise indikatorer for tidevann og strømninger

MERK: Denne funksjonen er tilgjengelig med oppgraderte kart i enkelte områder.

Du kan vise statiske eller animerte indikatorer for tidevanns- og strømstasjoner på navigasjonskartet eller fiskekartet.

1 Gå til navigasjonskartet eller fiskekartet, og velg **••• > Lag > Kart > Tidev. og strømn..**

2 Velg et alternativ:

- Hvis du vil vise animasjonsindikatorer for tidevannsstasjon og animasjonsindikatorer for strømretning på kartet, velger du **Animert**.
- For å aktivere glidebryteren for tidevann og strøm, som angir når tidevann og strøm blir rapportert på kartet, velger du **Glidebryter**.

Vise satellittbilder på navigasjonskartet

MERK: Denne funksjonen er tilgjengelig med oppgraderte kart i enkelte områder.

Du kan legge satellittbilder med høy oppløsning over navigasjonskartet for landområdene eller for land- og sjøområdene.

MERK: Når dette alternativet aktiveres, vises satellittbilder med høy oppløsning bare ved lave zoomnivåer. Hvis du ikke kan se bildene med høy oppløsning i den valgfrie kartregionen, kan du zoome inn ytterligere ved å velge **+**. Du kan også angi et høyere detaljnivå ved å endre kartets zoomdetaljer.

1 Gå til navigasjonskartet, og velg **••• > Lag > Kart > Satellittbilder**.

2 Velg et alternativ:

- Velg **Bare land** for å vise standard kartinformasjon for vannområdet med overliggende bilder av landområdet på kartet.

MERK: Denne innstillingen må være aktivert for å vise Standard Mapping® kart.

- Velg **Bildekart** for å vise bilder på både vann- og landområdet med en angitt tetthet. Bruk glidebryteren til å justere bildetettheten. Jo høyere du setter prosentene, desto mer dekker satellittbildene av både vann og land.



Vise luftfotografier av landemerker

Før du kan vise luftfotografier på navigasjonskartet, må du aktivere Bildepunkter-innstillingen i kartoppsettet ([Kartlag, side 28](#)).

MERK: Denne funksjonen er tilgjengelig med oppgraderte kart i enkelte områder.

Du kan bruke luftfotografier av landemerker, båthavner og havneområder til å orientere deg om omgivelsene eller gjøre deg kjent med en båthavn eller et havneområde før ankomst.

1 Velg kameraikonet fra navigasjonskartet:

- Hvis du vil se et luftfotografi, velger du .
- Hvis du vil se et perspektivbilde, velger du . Bildet ble tatt fra posisjonen til kameraet, i retning av kjeglen.

2 Velg **Bilde**.







Automatisk identifikasjonssystem

Du kan bruke AIS (Automatic Identification System) til å identifisere og spore andre fartøy og motta varsler om trafikk i området. Når kartplotteren er koblet til en ekstern AIS-enhet, kan kartplotteren vise AIS-informasjon om andre fartøy som er innenfor rekkevidde, som er utstyrt med en transponder, og som aktivt overfører AIS-informasjon.

Informasjonen som rapporteres for hvert fartøy, inkluderer MMSI (Maritime Mobile Service Identity), posisjon, GPS-hastighet, GPS-styrekurs, tid som har gått siden fartøyets forrige posisjon ble rapportert, nærmeste møtepunkt og tid til nærmeste møtepunkt.

Enkelte kartplottermodeller støtter også Blue Force Tracking. Fartøy som spores med Blue Force Tracking, vises på kartplotteren med en blågrønn farge.

AIS-målsymboler

Symbol	Beskrivelse
	AIS-fartøy. Fartøyet rapporterer AIS-informasjon. Retningen trekanten peker i, angir retningen som AIS-fartøyet beveger seg i.
	Målet er valgt.
	Målet er aktivert. Målet vises større på kartet. En grønn linje som er festet til målet, angir målets styrekurs. Fartøyets MMSI, hastighet og retning vises under målet hvis detaljinnstillingen er angitt som Vis. Hvis AIS-sendingen fra fartøyet går tapt, vises det en melding.
	Målet er tapt. Et grønt kryss (X) angir at AIS-sendingen fra fartøyet er tapt, og kartplotteren viser en melding med spørsmål om fartøyet fortsatt skal spores. Hvis du avbryter fartøysporingen, forsvinner symbolet for tapt mål fra kartet eller 3D-kartvisningen.
	Farlig mål innenfor rekkevidde. Objektet blinker, det utløses en alarm, og det vises en melding. Etter at alarmen har blitt bekreftet, angir et heldekkende rødt triangel med en tilknyttet rød linje objektets posisjon og styrekurs. Hvis kollisjonsalarmen for den sikre sonen er deaktivert, blinker målet, men alarmen utløses ikke, og alarmmeldingen vises heller ikke. Hvis AIS-sendingen fra fartøyet går tapt, vises det en melding.
	Farlig mål er tapt. Et rødt kryss (X) angir at AIS-sendingen fra fartøyet er tapt, og kartplotteren viser en melding med spørsmål om fartøyet fortsatt skal spores. Hvis du avbryter fartøysporingen, forsvinner symbolet for det tapte farlige målet fra kartet eller 3D-kartvisningen.
	Posisjonen for dette symbolet angir det nærmeste møtepunktet for et farlig mål, og tallene ved siden av symbolet angir tiden til det nærmeste møtepunktet for dette målet.

MERK: Fartøy som spores med Blue Force Tracking, vises med en blågrønn farge, uavhengig av statusen deres.

Styrekurs og projisert kurs for aktiverte AIS-mål

Når informasjon om styrekurs og kurs over land er oppgitt av et aktivert AIS-mål, vises målets styrekurs på et kart som en heldekkende linje som er knyttet til symbolet for AIS-målet. En styrekurspil vises ikke i en 3D-kartvisning.

Den projiserte kursen for et aktivert AIS-mål vises som en stiplet linje på et kart eller en 3D-kartvisning. Lengden på linjen for den projiserte kursen er basert på verdien av innstillingen til den projiserte styrekursen. Hvis et aktivert AIS-mål ikke overfører hastighetsinformasjon, eller hvis fartøyet ikke beveger seg, vises det ingen linje for projisert kurs. Endringer i hastigheten, kurs over land, eller informasjon om svinghyppighet som overføres av fartøyet, kan påvirke beregningen av linjen for den projiserte kursen.

Når kurs over land, styrekurs og informasjon om svinghyppighet oppgis av et aktivert AIS-objekt, beregnes den projiserte styrekursen for objektet basert på kursen over land og informasjonen om svinghyppighet. Retningen som målet svinger i, som også er basert på informasjonen om svinghyppighet, angis av retningen til haken på enden av styrekurspilen. Lengden på haken endres ikke.



Når kurs over land og informasjon om styrekurs er oppgitt av et aktivert AIS-mål, men informasjon om svinghyppighet ikke er oppgitt, beregnes den projiserte styrekursen for målet basert på informasjonen om kurs over land.

Visning av liste over lagrede AIS-trusler

- 1 Velg **•••** > **Lag** > **Andre fartøy** > **AIS** > **AIS-liste** på et kart eller en 3D-kartvisning.
- 2 Velg eventuelt **Visningsalternativer** for å sortere eller filtrere elementene i listen.

Aktivere et mål for et AIS-fartøy

- 1 Velg **•••** > **Lag** > **Andre fartøy** > **AIS** > **AIS-liste** på et kart eller en 3D-kartvisning.
- 2 Velg et fartøy fra listen.
- 3 Velg **Se på**, og gå gjennom målinformasjonen.
- 4 Velg **Aktiver mål**.

Vise informasjon om et AIS-målfartøy

Du kan vise AIS-signalstatus, MMSI, GPS-hastighet, GPS-styrekurs og annen informasjon som rapporteres om et AIS-målfartøy.

- 1 Velg et AIS-fartøy fra en kart- eller 3D-kartvisning.
- 2 Velg **AIS-fartøy**.

Deaktivere et mål for et AIS-fartøy

- 1 Velg et AIS-fartøy fra en kart- eller 3D-kartvisning.
- 2 Velg **AIS-fartøy** > **Deaktiver**.

Vise AIS-fartøy på et kart eller i en 3D-kartvisning

Hvis du vil bruke AIS, må du først koble kartplotteren til en ekstern AIS-enhet og motta aktive transpondersignaler fra andre fartøy.

Du kan konfigurere hvordan andre fartøy vises på et kart eller i en 3D-kartvisning. Visningsområdet som er konfigurert for ett kart eller én 3D-kartvisning, brukes bare på det kartet eller i den 3D-kartvisningen. Innstillingene for detaljene, den projiserte styrekursen og sporene som er konfigurert for ett kart eller én 3D-kartvisning, brukes for alle kart og for alle 3D-kartvisninger.

- 1 Gå til en kartvisning eller 3D-kartvisning, og velg **••• > Lag > Andre fartøy > AIS**.
- 2 Velg et alternativ:
 - Hvis du vil vise sporene til AIS-fartøy, velger du **AIS-spor** og justerer eventuelt sporelengden..
 - Hvis du vil angi avstanden fra din posisjon der AIS-fartøyene vises, velger du **Visningsskala** og velger en avstand.
 - Velg **AIS-liste** for å vise en liste over AIS-aktiverte fartøy.

Stille inn kollisjonsalarmen for sikker sone

ADVARSEL

Kollisjonsalarmen for sikker sone er kun et verktøy for situasjonsforståelse. Den kan kanskje ikke forhindre kollisjoner under alle omstendigheter. Du er ansvarlig for sikker og forsvarlig betjening av fartøyet, for å være oppmerksom på omgivelsene dine, og for å utvise god dømmekraft på vannet til enhver tid.

FORSIKTIG

Toner-innstillingen må være slått på for at alarmene skal kunne høres (*Lyd- og skjerminnstillinger, side 143*). Hvis du ikke angir lydalarmer, kan det føre til skade på personer eller eiendom.

Før du kan angi en kollisjonsalarm, må du koble en AIS-enhet til det samme nettverket som en kompatibel kartplotter.

Kollisjonsalarmen for sikker sone brukes bare for AIS-fartøy. Den sikre sonen brukes til å unngå kollisjoner, og den kan tilpasses.

- 1 Velg  > **Alarmer > Kollisjonsalarm > På**.

Det vises en melding, og en alarm utløses når et AIS-aktivert fartøy kommer inn i den sikre sonen rundt båten din. Fartøyet merkes også som farlig på skjermen. Når alarmen er slått av, deaktiveres meldingen og alarmlyden. Fartøyet er fortsatt markert som farlig på skjermen.
- 2 Velg **Rekkevidde**, og velg en avstand for radiusen på den sikre sonen rundt båten din.
- 3 Velg **Tid til**, og velg et tidspunkt når alarmen skal utløses, hvis et mål anses å ha trådd inn i den sikre sonen.

















Hvis du for eksempel ønsker å bli varslet 10 minutter før det er sannsynlig at sonen krysses, angir du Tid til som 10. Alarmen utløses da 10 minutter før fartøyet krysser over den sikre sonen.

AIS-hjelpemidler for navigering

Et AIS-hjelpemiddel for navigering (ATON) er et navigasjonshjelpemiddel som overføres via AIS-radioen. ATON-er vises på kartene og har informasjon om for eksempel posisjon og type.

Det finnes tre hovedtyper av AIS-ATON-er. Ekte ATON-er eksisterer fysisk og sender identifiserings- og plasseringsinformasjonen sin fra den faktiske posisjonen. Syntetiske ATON-er eksisterer fysisk, og identifiserings- og plasseringsinformasjonen sendes fra en annen posisjon. Virtuelle ATON-er eksisterer ikke, og identifiserings- og plasseringsinformasjonen sendes fra en annen posisjon.

Du kan vise AIS-ATON-er på kartet når kartplotteren er koblet til en kompatibel AIS-radio. Hvis du vil vise AIS-ATON-er på et kart, velger du **••• > Lag > Kart > Navigasjonshjelpemiddel > ATON-er**. Du kan vise mer informasjon om et ATON hvis du velger ATON-et på kartet.

Symbol	Betydning
	Ekte eller syntetisk ATON
	Ekte eller syntetisk ATON: Toppmerke nord
	Ekte eller syntetisk ATON: Toppmerke sør
	Ekte eller syntetisk ATON: Toppmerke øst
	Ekte eller syntetisk ATON: Toppmerke vest
	Ekte eller syntetisk ATON: Spesielt toppmerke
	Ekte eller syntetisk ATON: Sikkert toppmerke
	Ekte eller syntetisk ATON: Toppmerke, fare
	Virtuell ATON
	Virtuell ATON: Toppmerke nord
	Virtuell ATON: Toppmerke sør
	Virtuell ATON: Toppmerke øst
	Virtuell ATON: Toppmerke vest
	Virtuell ATON: Spesielt toppmerke
	Virtuell ATON: Sikkert toppmerke
	Virtuell ATON: Toppmerke, fare

AIS-nødsignaler





Selvstendige enheter for AIS-nødsignal sender rapporter om nødposisjon når de aktiveres. Kartplotteren kan motta signaler fra SART (Search and Rescue Transmitters), EPIRB (Emergency Position Indicating Radio Beacons) og andre signaler for mann over bord. Sendinger med nødsignal er annerledes enn standard AIS-sendinger, derfor ser de annerledes ut på kartplotteren. I stedet for å spore en sending med nødsignal for unngå kollisjon, sporer du en sending med nødsignal for å finne og hjelpe et fartøy eller en person.

Navigere til en sending med nødsignal

Når du mottar en sending med nødsignal, vises det en nødsignalalarm.

Velg **Se på** > **Gå til** for å begynne å navigere til sendingen.

Målsymboler for enhet for AIS-nødsignal

Symbol	Beskrivelse
	Sending fra enhet for AIS-nødsignal. Velg dette for å vise mer informasjon om sendingen og begynne navigeringen.
	Sendingen er avbrutt.
	Testsending. Viser når et fartøy starter en test av enheten for nødsignal. Symbolet viser ikke en faktisk nødssituasjon.
	Testsendingen er avbrutt.

Aktivere varsler for AIS-testsendinger

Hvis du vil unngå mange testvarsler og -symboler i travle områder som småbåthavner, kan du velge om du vil motta eller ignorere AIS-testmeldinger. Hvis du vil teste en AIS-nødenhet, må du konfigurere kartplotteren for å kunne motta testvarsler.

1 Velg  > **Alarmer** > **AIS**.

2 Velg et alternativ:

- Hvis du vil motta eller ignorere EPRIB-testsignaler (Emergency Position Indicating Radio Beacon), velger du **AIS-EPIRB-test**.
- Hvis du vil motta eller ignorere MOB-testsignaler (Mann overbord), velger du **AIS-MOB-test**.
- Hvis du vil motta eller ignorere SART-testsignaler (Search and Rescue Transponder), velger du **AIS-SART-test**.

Slå av AIS-mottak

Mottak av AIS-signaler er slått på som standard.

Velg  > **Andre fartøy** > **AIS** > **Av**.

All AIS-funksjonalitet på alle kart og i alle 3D-kartvisninger deaktiveres. Dette inkluderer AIS-fartøybestemmelser og -sporing, kollisjonsalarmer som er et resultat av AIS-fartøybestemmelser og -sporing, og visningen av informasjon om AIS-fartøy.

Kartmeny

MERK: Ikke alle innstillinger gjelder for alle kart. Noen av alternativene krever oppgraderte kart eller tilkoblet tilbehør, for eksempel radar.

MERK: Menyene kan inneholde noen innstillinger som ikke støttes av de installerte kartene eller den gjeldende posisjonen. Hvis du endrer disse innstillingene, blir ikke kartvisningen påvirket av dette.

Fra kartet velger du **•••**.

Lag: Justerer hvordan de ulike elementene på kartene ser ut ([Kartlag, side 28](#)).

Quickdraw Contours: Bunnkonturtegning slås på, og det blir mulig å opprette etiketter til fiskekart ([Garmin Quickdraw Contours-kartlegging, side 33](#)).

Innstilling.: Justerer innstillingene for kartene ([Kartinnstillinger, side 32](#)).

Rediger overlegg: Endrer hvilke data som vises på skjermen ([Tilpasse dataoverleggene, side 9](#)).

Kartlag

Du kan slå av og på kartlag og tilpasse funksjoner på kartene. Hver innstilling er spesifikk for kartet eller kartvisningen som brukes.

MERK: Ikke alle innstillinger gjelder for alle kart og kartplottermodeller. Noen av alternativene krever oppgraderte kart eller tilkoblet tilbehør.

MERK: Menyene kan inneholde noen innstillinger som ikke støttes av de installerte kartene eller den gjeldende posisjonen. Hvis du endrer disse innstillingene, blir ikke kartvisningen påvirket av dette.

Velg **•••** > **Lag** på et kart.

Kart: Viser og skjuler kartrelaterte elementer (*Innstillinger for kartlag, side 28*).

Mitt fartøy: Viser og skjuler elementer relatert til båten (*Laginnstillinger for mitt fartøy, side 29*).

Administrer brukerdata: Viser og skjuler bruker data som veipunkter, grenser og spor, og åpner lister over brukerdata (*Laginnstillinger for brukerdata, side 29*).

Andre fartøy: Justerer hvordan andre fartøy vises (*Laginnstillinger for andre fartøy, side 30*).

Vann: Viser og skjuler dybdeelementer (*Innstillinger for vannlag, side 30*).

Quickdraw Contours: Viser og skjuler Garmin Quickdraw konturdata (*Innstillinger for Garmin Quickdraw konturer, side 35*).

Innstillinger for kartlag

Fra kartet velger du **•••** > **Lag** > **Kart**.

Satellittbilder: Viser satellittbilder med høy oppløsning for land eller både land- og sjøinndelingene av navigasjonskartet ved bruk av enkelte premiumkart (*Vise satellittbilder på navigasjonskartet, side 22*).

MERK: Denne innstillingen må være aktivert for å vise Standard Mapping kart.

Tidev. og strømmn.: Viser indikatorer for strømstasjoner og tidevannsstasjoner på kartet (*Vise indikatorer for tidevann og strømninger, side 22*) og aktiverer glidebryteren for tidevann og strømninger, som angir når tidevann og strømninger rapporteres på kartet.

POler på land: Viser steder av interesse på land.

Navigasjonshjelpemiddel: Viser navigasjonshjelpemidler som ATON-er og blinkende lys på kartet. Her kan du velge navigasjonshjelpemiddeltypene NOAA eller IALA.

Servicepunkter: Viser steder for maritime tjenester.

Dybde: Justerer elementer på dybdelag (*Innstillinger for dybdelag, side 28*).

Begrensede områder: Viser informasjon om begrensede områder på kartet.

Bildepunkter: Viser kameraikoner for flyfoto (*Vise luftfotografier av landemerker, side 23*).

Innstillinger for dybdelag

Fra kartet velger du **•••** > **Lag** > **Kart** > **Dybde**.

Skyggelegging av dybde: Spesifiserer en øvre og nedre dybde det skal skyggelegges imellom.

Grunn skyggelegging: Angir skyggene fra kystlinjen til den angitte dybden.

Dybdeloddsudd: Slår på loddsudd og angir en verdi for en farlig dybde. Dybder som er like grunne eller grunnere enn den farlige dybden, vises med rød tekst.

Fiskekonturer: Angir zoomnivået for en detaljert visning av bunnkonturer og dybdeloddsudd og forenkler kartvisningen for optimal bruk ved fiske.

Laginnstillinger for mitt fartøy

Velg **•••** > **Lag** > **Mitt fartøy** på et kart.

Kurspil: Viser og justerer styrekurspilen som er en tegnet linje i kursretningen på kartet fra baugen av båten (*Innstilling av styrekurspilen og vinkelmarkører, side 56*).

Kurspil > Akterlinje: Viser en utvidelse fra båtens akter i den motsatte reiseretningen.

Aktive spor: Viser det aktive sporet på kartet, og åpner Alternativer for aktivt spor-menyen.

Vindrose: Vindrosen viser en visuell representasjon av vindvinkelen eller -retningen gitt av den tilkoblede vindsensoren og fastsetter vinddatakilden.

Kompassrose: Viser en kompassrose rundt båten som indikerer kompassretningen i forhold til båtens styrekurs. Når dette alternativet aktiveres, deaktiveres Vindrose-alternativet.

Fartøyikon: Angir ikonet som viser den nåværende posisjonen din på kartet.

Innstillinger for kurslinjer

Hvis du vil bruke kurslinjefunksjonene, må du koble en vindsensor til kartplotteren.

I seilemodus (*Angi fartøytypen for seilefunksjoner, side 50*) kan du vise kurslinjer på navigasjonskartet. Kurslinjer kan være svært nyttige ved kappseiling.

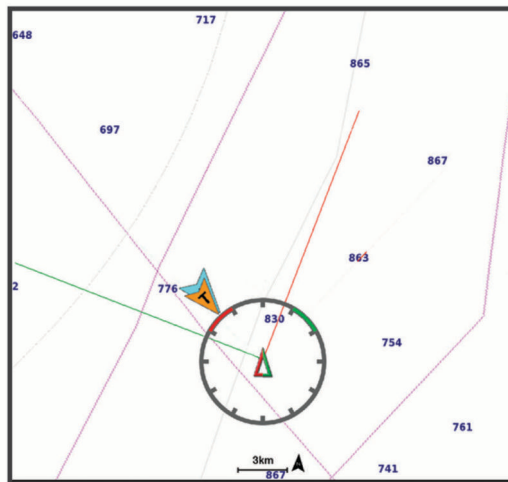

Fra navigasjonskartet velger du **•••** > **Lag** > **Mitt fartøy** > **Kurslinjer** > **Oppsett**.

Seilevinkel: Lar deg velge hvordan enheten beregner kurslinjer. Alternativet Faktisk beregner kurslinjer ved hjelp av den målte vindvinkelen fra vindsensoren. Alternativet Manuelt beregner kurslinjer ved hjelp av vinkler mot og i le for vinden, som er angitt manuelt. Polardiagram-alternativet beregner kurslinjene basert på de importerte polardiagramdataene (*Importere et polardiagram manuelt, side 52*).

Vindvinkel: Lar deg angi en kurslinje basert på seilevinkelen i lo.

Vinkel i le: Lar deg angi en kurslinje basert på seilevinkelen i le.

Tidevannskorrigerings: Korrigerer kurslinjene basert på tidevannet.

Layline-filer: Filtrerer kurslinjedata basert på det angitte tidsintervallet. Hvis du ønsker en jevnere kurslinje som filtrerer vekk enkelte av endringene av båtens kurs eller den sanne vindvinkelen, kan du angi et høyere tall. Hvis du ønsker en kurslinje som viser en høyere følsomhet for endringer av båtens kurs eller den sanne vindvinkelen, kan du angi et lavere tall.

Laginnstillinger for brukerdata

Du kan vise brukerdata som veipunkter, grenser og spor på kartene.

Fra et kart velger du **•••** > **Lag** > **Administrer brukerdata**.

Veipunkter: Viser veipunkter på kartet, og åpner listen over veipunkter.

Grenser: Viser grensene på kartet, og åpner listen over grensene.

Spor: Viser spor på kartet.

Laginnstillinger for andre fartøy

MERK: Disse alternativene krever tilkoblet tilbehør, for eksempel en AIS-mottaker eller VHF-radio.

På et kart velger du **•• > Lag > Andre fartøy.

DSC: Angir hvordan DSC-fartøy og spor vises på kartet, og viser DSC-listen.

AIS: Angir hvordan AIS-fartøy og spor vises på kartet, og viser AIS-listen.

Detaljer: Viser andre detaljer om fartøyet på kartet.

Projisert retning: Angir den projiserte retningstiden for AIS-aktiverte fartøy.

Kollisjonsalarm: Angir kollisjonsalarmen for sikkerhetssonen (*Stille inn kollisjonsalarmen for sikker sone, side 25*).

Innstillinger for vannlag

Fra et kart velger du **•• > Lag > Vann.

MERK: Menyene kan inneholde noen innstillinger som ikke støttes av de installerte kartene eller den gjeldende posisjonen. Hvis du endrer disse innstillingene, blir ikke kartvisningen påvirket av dette.

MERK: Ikke alle innstillinger gjelder for alle kart, visninger og kartplottermodeller. Noen av alternativene krever oppgraderte kart eller tilkoblet tilbehør.

Skyggelegging av dybde: Spesifiserer en øvre og nedre dybde det skal skyggelegges imellom (*Skyggelegging av dybdeområde, side 31*).

Grunn skyggelegging: Angir skyggene fra kystlinjen til den angitte dybden.

Dybdeloddsudd: Slår på loddsudd og angir en verdi for en farlig dybde. Dybder som er like grunne eller grunnere enn den farlige dybden, vises med rød tekst.

Fiskekonturer: Angir zoomnivået for en detaljert visning av bunnkonturer og dybdeloddsudd og forenkler kartvisningen for optimal bruk ved fiske.

Skyggerelieff: Viser stigningsgraden på bunnen med skyggelegging. Denne funksjonen er bare tilgjengelig med enkelte oppgraderte kart.

Ekkoloddbilder: Viser ekkoloddbilder for å vise bunntettheten. Denne funksjonen er bare tilgjengelig med enkelte oppgraderte kart.

Innsjønivå: Angir gjeldene vannivå for innsjøen. Denne funksjonen er bare tilgjengelig med enkelte oppgraderte kart.

Skyggelegging av dybdeområde

Du kan angi fargeområder på kartet for å vise dybdene hvor fisken du er ute etter, befinner seg. Du kan angi dypere områder for å overvåke hvor raskt den nederste dybdeendringen innen en bestemt dybde forandrer seg. Du kan opprette opptil ti dybdeområder. For innlandsfiske kan maksimalt fem dybdeområder bidra til å redusere rot på kartet. Dybderekkeviddene gjelder for alle kart og vannmasser.

Noen av Garmin LakeVü™ og de førsteklasses supplerende kartene har flere skyggeområder for dybde som standard.

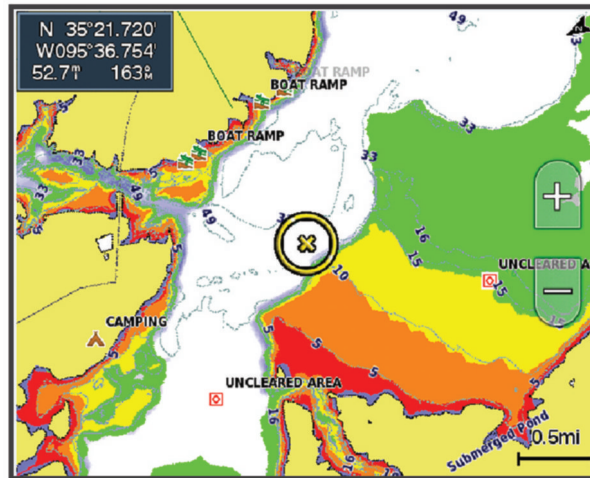

Rød	Fra 0 til 1,5 m (fra 0 til 5 fot)
Oransje	Fra 1,5 to 3 m (fra 5 til 10 fot)
Gul	Fra 3 til 4,5 m (fra 10 til 15 fot)
Grønn	Fra 4,5 til 6,1 m (fra 15 til 20 fot)

Hvis du vil slå på og justere, velger du **•• > Lag > Vann > Skyggelegging av dybde fra et kart.

Kartinnstillinger

MERK: Ikke alle innstillinger gjelder for alle kart- og 3D-kartvisninger. Enkelte innstillinger krever eksternt tilbehør eller aktuelle oppgraderte kart.

Velg **•••** > **Kartinnstillinger** på et kart.

Kartorientering: Angir kartperspektivet.

Se fremover: Flytter automatisk nåværende posisjon mot bunnen av skjermbildet når hastigheten øker. Angi topphastigheten din for å få best mulig resultat.

Fartøyretning: Angir justeringen av fartøyikonet på kartet. Alternativet Automatisk justerer fartøyikonet med GPS-basert kurs over land (COG) ved høye hastigheter og den magnetiske kursen ved lave hastigheter for å justere fartøyikonet i henhold til den aktive sporlinjen på en bedre måte. Alternativet Retning justerer fartøyikonet i henhold til den magnetiske kursen. Alternativet GPS-retning (COG) justerer fartøyikonet med GPS-basert kurs over land (COG). Hvis den valgte datakilden ikke er tilgjengelig, brukes den tilgjengelige datakilden i stedet.

ADVARSEL

Innstillingen for fartøyretning må brukes som en informasjonskilde og skal ikke følges nøyaktig. Ta alltid hensyn til navigasjonshjelpemidlene dine og vannforholdene for å unngå grunnstøting eller farer som kan føre til at fartøyet tar skade, personskade eller dødsfall.

MERK: Du kan angi innstillinger for Kartorientering og Fartøyretning separat for to navigasjonskart som brukes på en kombinasjonsside.

Detaljnivå: Justerer hvor detaljert kartet skal vises på forskjellige zoomnivåer.

Kartstørrelse: Angir den synlige størrelsen på kartet.

Verdenskart: Bruker enten et grunnleggende verdenskart eller et skyggerelieffkart på kartet. Disse forskjellene er bare synlige når kartet zoomes langt nok ut til å se detaljene.

Startlinje: Angir startpunktet for kappseilasen ([Angi startlinjen, side 50](#)).

Innfelt kart: Viser et lite kart som er sentrert på gjeldende posisjon.

Innstillinger for Fish Eye 3D

MERK: Denne funksjonen er tilgjengelig med oppgraderte kart i enkelte områder.

Gå til kartvisningen Fish Eye 3D, og velg **•••**.

Vis: Angir perspektivet på 3D-kartvisningen.

Spor: Viser spor.

Ekkoloddkjegle: Viser en kjegle som indikerer området som er dekket av svingeren.

Fiskesymboler: Viser objekter.

Kart som støttes

For å sørge for at du har en trygg og fin opplevelse på vannet, støtter Garmin enheter kun offisielle kart produsert av Garmin eller en godkjent tredjeparts produsent.

Du kan kjøpe kart fra Garmin. Hvis du kjøper kart fra en annen selger enn Garmin, burde du undersøke selgeren før innkjøp. Vær ekstra forsiktig hvis du kjøper på Internett. Hvis du har kjøpt et kart som ikke støttes, må du returnere det til selgeren.

Garmin Quickdraw Contours-kartlegging

⚠ ADVARSEL

Funksjonen for Garmin Quickdraw Contours-kartlegging gjør det mulig for brukere å generere kart. Garmin gir ingen fremstillinger om nøyaktigheten, påliteligheten, fullstendigheten eller aktualiteten til kart som er generert av tredjeparter. All bruk av eller tillit til kart som er generert av tredjeparter, skjer på egen risiko.

Kartleggingsfunksjonen Garmin Quickdraw Contours gjør at du umiddelbart kan opprette kart med konturer og dybdeetiketter for alle vannmasser.

Når Garmin Quickdraw Contours registrerer data, vises en farget sirkel rundt fartøysikonet. Sirkelen representerer omtrentlig område av kartet som er skannet ved hver passering.

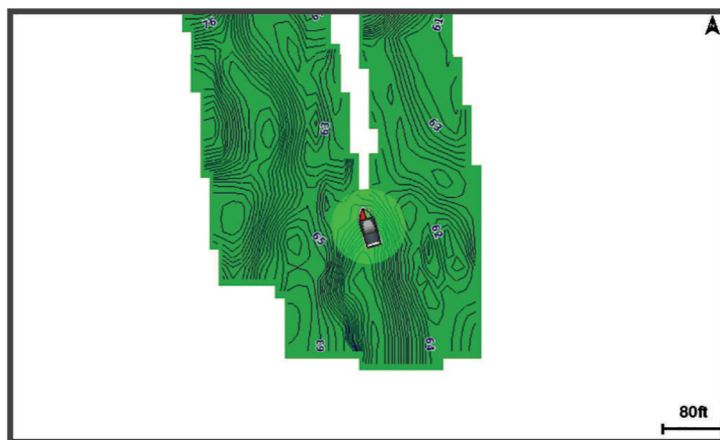

En grønn sirkel indikerer god dybde og GPS-posisjon og en hastighet under 16 km/t (10 mph). En gul sirkel indikerer god dybde og GPS-posisjon og en hastighet mellom 16 og 32 km/t (10 og 20 mph). En rød sirkel indikerer dårlig dybde eller GPS-posisjon og en hastighet over 32 km/t (20 mph).

Du kan vise Garmin Quickdraw Contours på et kombinasjonsskjerm bilde eller som en enkeltvisning på kartet.

Mengden lagrede data avhenger av størrelsen på minnekortet, ekkoloddkilden og båtens hastighet når du registrerer data. Du kan registrere lengre når du bruker et ekkolodd med enkeltstråle. Det er beregnet at du kan registrere rundt 1500 timer med data på et minnekort på 2 GB.

Når du registrerer data på et minnekort i kartplotteren, legges de nye dataene til på det eksisterende Garmin Quickdraw Contours-kartet og lagres på minnekortet. Når du setter inn et nytt minnekort, overføres ikke de eksisterende dataene til det nye kortet.

Kartlegge en vannmasse ved hjelp av Garmin Quickdraw konturfunksjonen

Før du kan bruke Garmin Quickdraw Contours-funksjonen, må du ha ekkoloddybde, GPS-posisjonen din og et minnekort med ledig plass.

- 1 Gå til en kartvisning, og velg **••• > Quickdraw Contours > Start registrering.**
- 2 Når registreringen er fullført, velger du **••• > Quickdraw Contours > Stopp registrering.**
- 3 Velg **Administrer > Navn**, og skriv inn et navn for kartet.

Legge til en etikett i et Garmin Quickdraw konturkart

Du kan legge til etiketter i et Garmin Quickdraw konturkart for å markere farer eller interessepunkter.

- 1 Velg en posisjon fra navigasjonskartet.
- 2 Velg **Quickdraw-etikett.**
- 3 Angi en tekst for etiketten, og velg **Fullført.**

Garmin Quickdraw fellesskapet

Garmin Quickdraw fellesskapet er et kostnadsfritt og offentlig nettfellesskap som gir deg muligheten til å laste ned kart andre brukere har opprettet. Du kan dele Garmin Quickdraw konturkartene dine med andre. Du må bruke ActiveCaptain appen for å få tilgang til Garmin Quickdraw fellesskapet (*Koble til Garmin Quickdraw fellesskapet med ActiveCaptain, side 34*).

MERK: Garmin enheten må ha et minnekortspor og Wi-Fi teknologi for at du skal kunne bli med i Garmin Quickdraw fellesskapet.

Koble til Garmin Quickdraw fellesskapet med ActiveCaptain

- 1 Åpne ActiveCaptain appen på mobilenheten, og koble til ECHOMAP UHD2 enheten (*Komme i gang med ActiveCaptain appen, side 11*).
- 2 Velg **Quickdraw-fellesskapet** i appen.

Du kan laste ned konturer fra andre i fellesskapet (*Laste ned kart fra Garmin Quickdraw fellesskapet med ActiveCaptain, side 34*) og dele konturene du har opprettet (*Del Garmin Quickdraw konturkartene dine med Garmin Quickdraw fellesskapet ved hjelp av ActiveCaptain, side 34*).

Laste ned kart fra Garmin Quickdraw fellesskapet med ActiveCaptain

Du kan laste ned Garmin Quickdraw Contours-kart som andre brukere har opprettet og delt med Garmin Quickdraw fellesskapet.

- 1 Fra ActiveCaptain appen på mobilenheten velger du **Quickdraw-fellesskapet > Søk etter konturer**.
- 2 Bruk kartet og søkefunksjonene til å finne et område du vil laste ned.
De røde prikkene representerer Garmin Quickdraw Contours-kart som har blitt delt for den regionen.
- 3 Velg **Velg nedlastingsregion**.
- 4 Dra i boksen for å velge området du vil laste ned.
- 5 Dra i hjørnene for å endre nedlastingsområdet.
- 6 Velg **Last ned område**.

Neste gang du kobler ActiveCaptain appen til ECHOMAP UHD2-enheten, blir de nedlastede konturene overført til enheten automatisk.

Del Garmin Quickdraw konturkartene dine med Garmin Quickdraw fellesskapet ved hjelp av ActiveCaptain

Du kan dele Garmin Quickdraw Contours-kart du har opprettet, med andre i Garmin Quickdraw fellesskapet. Når du deler et konturkart, blir bare konturkartet delt. Veipunktene dine deles ikke.

Da du konfigurerte ActiveCaptain appen, kan du ha valgt å dele konturer med fellesskapet automatisk. Hvis ikke følger du disse trinnene for å aktivere deling.

Åpne ActiveCaptain appen på mobilenheten din, og velg **Synkroniser med kartplotter > Bidra til fellesskapet**.

Neste gang du kobler ActiveCaptain appen til ECHOMAP UHD2 enheten, blir konturkartene automatisk overført til fellesskapet.

Innstillinger for Garmin Quickdraw konturer

Fra kartet velger du **••• > Quickdraw Contours > Innstilling..**

Registrerer forskyvning: Angir avstanden mellom ekkoloddybden og dybden for konturregistrering. Hvis vannnivået er endret siden forrige registrering, kan du justere denne innstillingen, slik at den registrerte dybden er den samme for begge registreringer.

Hvis for eksempel ekkoloddybden var 3,1 m (10,5 fot) forrige gang du registrerte, og den i dag er 3,6 m (12 fot), angir du -0,5 m (-1,5 fot) for Registrerer forskyvning-verdien.

Forskyvning av brukervisning: Angir forskjeller i konturdybder og dybdeetiketter på dine egne konturkart for å kompensere for endringer i vannivået i en vannmasse, eller for dybdefeil i registrerte kart.

Forskyvning av fellesskapsvisning: Angir forskjeller i konturdybder og dybdeetiketter på fellesskapskonturkart for å kompensere for endringer i vannivået i en vannmasse, eller for dybdefeil i registrerte kart.

Overvåkingsfargelegging: Angir fargen på Garmin Quickdraw konturer-visningen. Når denne innstillingen er slått på, indikerer fargen kvaliteten på registreringen. Når denne innstillingen er slått av, bruker konturområdene standard kartfarger.

Grønn farge indikerer god dybde og GPS-posisjon og en hastighet under 16 km/t (10 mph). Gul farge indikerer god dybde og GPS-posisjon og en hastighet mellom 16 og 32 km/t (10 and 20 mph). Rød farge indikerer dårlig dybde eller GPS-posisjon og en hastighet over 32 km/t (20 mph).

Skyggelegging av dybde: Angir en øvre og nedre grense for en dybderekkevidde og en farge for denne dybderekkevidden.

Navigasjon med kartplotter

ADVARSEL

Alle rute- og navigasjonslinjer som vises på kartplotteren, er kun ment å gi generell ruteveiledning eller finne egnede kanaler. De skal ikke brukes til presis navigering. Ta alltid hensyn til navigasjonshjelpemidlene dine og vannforholdene mens du navigerer for å unngå grunnstøting eller farer som kan føre til at fartøyet tar skade, personskade eller dødsfall.

Autoveiledningsfunksjonen baserer seg på elektronisk kartinformasjon. Denne informasjonen garanterer ikke avstand til hindringer og grunnen. Du må sammenligne kursen nøye med observasjoner du gjør, og unngå land, grunt vann og andre hindringer langs ruten.

Når du bruker Gå til, kan en direkte kurs og en korrigert kurs gå over land eller grunt vann. Bruk øynene, og styr unna land, grunt vann og andre farer.

FORSIKTIG

Hvis fartøyet har et autopilotssystem, må du installere en egen kontrollskjerm for autopilot ved hvert styrror for å kunne deaktivere autopilotsystemet.

MERK: Noen kartvisninger er tilgjengelige med oppgraderte kart i noen områder.

Hvis du skal navigere, må du velge en destinasjon, angi en kurs eller opprette en rute og så følge kursen eller ruten. Du kan følge kursen eller ruten på navigasjonskartet, på fiskekartet, med Perspective 3D-kartvisningen eller med Mariner's Eye 3D-kartvisningen.

Du kan angi og følge en kurs til en destinasjon ved hjelp av én av tre metoder: Gå til, Rute til eller Auto Guidance.

Gå til: Navigerer direkte til destinasjonen. Dette er standardalternativet for navigering til en destinasjon.

Kartplotteren oppretter en rett kurslinje eller navigasjonslinje til destinasjonen. Linjen kan gå over land og andre hindringer.

Rute til: Oppretter en rute fra gjeldende posisjon til en destinasjon, og du kan legge til avstikkere underveis.

Dette alternativet gir en rett kurslinje til destinasjonen, men lar deg legge til veipunkter i ruten slik at du unngår land og andre hindringer.

Auto Guidance: Bruker angitte opplysninger om fartøyet og kartdata til å fastslå den beste banen til destinasjonen. Dette alternativet er bare tilgjengelig ved bruk av et kompatibelt oppgradert kart i en kompatibel kartplotter. Her får du en detaljert navigasjonsbane til destinasjonen, slik at du unngår land og andre hindringer (*Autoveiledning, side 43*).

Når du bruker en kompatibel autopilot som er koblet til kartplotteren ved hjelp av NMEA 2000, følger autopiloten ruten for autoveiledning.

MERK: Autoveiledning er tilgjengelig med oppgraderte kart i enkelte områder.

Fargen på rutelinjen endres avhengig av flere faktorer (*Rutefargekoding, side 36*).

Grunnleggende spørsmål om navigasjon

Spørsmål	Svar
Hvordan får jeg autopiloten til å styre i den retningen jeg ønsker (peiling)?	Naviger med Gå til (<i>Stille inn og følge en direkte kurs ved hjelp av Gå til, side 37</i>).
Hvordan får jeg enheten til å veilede meg langs en rett linje (med minimering av kryssruter) til en posisjon med korteste avstand fra gjeldende posisjon?	Opprett en rute på én etappe, og naviger etter den ved hjelp av Rute til (<i>Opprette og navigere etter en rute fra gjeldende posisjon, side 41</i>).
Hvordan får jeg enheten til å veilede meg til en posisjon uten at jeg støter på kartlagte hindringer?	Opprett en rute på flere etapper, og naviger etter den ved hjelp av Rute til (<i>Opprette og navigere etter en rute fra gjeldende posisjon, side 41</i>).
Hvordan får jeg enheten til å styre autopiloten?	Naviger med Rute til (<i>Opprette og navigere etter en rute fra gjeldende posisjon, side 41</i>).
Kan enheten opprette en bane for meg?	Hvis du har oppgraderte kart som støtter autoveiledning, og er i et område som dekkes av autoveiledning, kan du navigere ved hjelp av autoveiledning (<i>Konfigurere og lagre en Auto Guidance, side 43</i>).
Hvordan endrer jeg innstillingene for autoveiledning for båten min?	Se <i>Konfigurasjoner for bane for autoveiledning, side 45</i> .

Rutefargekoding

ADVARSEL

Alle rute- og navigasjonslinjer som vises på kartplotteren, er kun ment å gi generell ruteveiledning eller finne egnede kanaler. De skal ikke brukes til presis navigering. Ta alltid hensyn til navigasjonshjelpemidlene dine og vannforholdene mens du navigerer for å unngå grunnstøting eller farer som kan føre til at fartøyet tar skade, personskade eller dødsfall.

Autoveiledningsfunksjonen baserer seg på elektronisk kartinformasjon. Denne informasjonen garanterer ikke avstand til hindringer og grunnen. Du må sammenligne kursen nøye med observasjoner du gjør, og unngå land, grunt vann og andre hindringer langs ruten.

Når du bruker Gå til, kan en direkte kurs og en korrigeret kurs gå over land eller grunt vann. Bruk øynene, og styr unna land, grunt vann og andre farer.

Når du navigerer, kan fargen på ruten endres for å indikere når du bør være forsiktig.

Magenta: Standard rute-/kurslinje.

Tynn lilla: Dynamisk korrigeret kurs, noe som indikerer at du er ute av kurs.

Oransje: Forsiktig! Dette segmentet av ruten kan være nær tersklene for innstillingene til Auto Guidance for dybde og høyde. Rutesegmentet er for eksempel oransje når ruten krysser under en bro eller er i potensielt grunne farvann. Kun Garmin Navionics+ og Garmin Navionics Vision+ kart.

Rød stripe: Advarsel! Dette segmentet av ruten kan være utrygt, basert på innstillingene til Auto Guidance for dybde og høyde. For eksempel har rutesegmentet en rød stripe når ruten krysser under en svært lav bro eller er i grunne farvann. Denne linjen har en rød stripe kun i Garmin Navionics+ og Garmin Navionics Vision+ kart. Den er magentafarget og gråstripete i tidligere versjoner av kartene.

Grå: Kan ikke beregne dette segmentet av ruten på grunn av land eller andre hindringer, eller det finnes ikke noen kartdekning for den posisjonen.

Bestemmelsessteder

Du kan velge bestemmelsessteder ved hjelp av ulike kart- og 3D-kartvisninger eller ved å bruke listene.

Søke etter et bestemmelsessted etter navn

Du kan søke etter lagrede veipunkter, lagrede ruter, lagrede spor og maritime tjenester etter navn.

- 1 Velg **Hvor skal du?** > **Tjenester** > **Søk etter navn**.
- 2 Angi minst en del av navnet på bestemmelsesstedet.
- 3 Velg eventuelt **Fullført**.
De 50 nærmeste bestemmelsesstedene som inneholder søkekriteriet, vises.
- 4 Velg bestemmelsesstedet.

Velge et bestemmelsessted ved hjelp av navigasjonskartet

Velg et bestemmelsessted på navigasjonskartet.

Søke etter en maritim tjeneste

MERK: Denne funksjonen er tilgjengelig med oppgraderte kart i enkelte områder.

Kartplotteren inneholder informasjon om tusenvis av bestemmelsessteder som tilbyr maritime tjenester.

- 1 Velg **Hvor skal du?** > **Tjenester**.
- 2 Velg **Offshore-tjenester** eller **Innlandstjenester**.
- 3 Velg eventuelt kategorien for maritime tjenester.
Kartplotteren viser en liste over de nærmeste stedene, med avstand og peiling til hvert av dem.
- 4 Velg en destinasjon for å vise mer informasjon om destinasjonen, hvis dette er tilgjengelig.
Du kan trykke og dra opp og ned for å bla gjennom listen over de nærmeste destinasjonene.

Stille inn og følge en direkte kurs ved hjelp av Gå til

ADVARSEL

Når du bruker Gå til, kan en direkte kurs og en korrigert kurs gå over land eller grunt vann. Bruk øynene, og styr unna land, grunt vann og andre farer.

Du kan angi og følge en direkte kurs fra den gjeldende posisjonen til et valgt bestemmelsessted.

- 1 Velg et bestemmelsessted (*Bestemmelsessteder, side 37*).
- 2 Velg **Naviger til** > **Gå til**.
En magentafarget linje vises. I midten av den magentafargede linjen er det en tynnere lilla linje som representerer den korrigerte kursen fra den gjeldende posisjonen til bestemmelsesstedet. Den korrigerte kursen er dynamisk og beveger seg med båten når du er ute av kurs.
- 3 Følg den magentafargede linjen samtidig som du styrer klar av land, grunt vann og andre hindringer.
- 4 Hvis du er ute av kurs, følger du den lilla linjen (korrigert kurs) for å navigere til bestemmelsesstedet, eller styr tilbake til den magentafargede linjen (direkte kurs).
Du kan også bruke den oransje pilen for kurs du skal styre etter, som viser en foreslått svingradius for å få fartøyet tilbake i kurs.

ADVARSEL

Vurder om banen har hindringer før du svinger. Hvis kursen er utrygg, må du redusere hastigheten på båten og finne en trygg vei tilbake til kursen.

Stoppe navigasjon

Velg et av følgende alternativer fra et aktuelt kart under navigering:

- Velg **•••** > **Stopp navigasjon**.
- Når du navigerer med Auto Guidance velger du **•••** > **Navigasjonsalternativer** > **Stopp navigasjon**.
- Velg .

Veipunkter

Veipunkter er posisjoner som du registrerer og lagrer på enheten. Ved hjelp av veipunkter kan du merke av hvor du er, hvor du skal, eller hvor du har vært. Du kan legge til informasjon om posisjonen, for eksempel navn, høyde og dybde.

Markere gjeldende posisjon som et veipunkt

Velg **Marker** fra et hvilket som helst skjermbilde.

Opprette et veipunkt et annet sted

- 1 Velg **Hvor skal du?** > **Veipunkter** > **Nytt veipunkt** på et kart.
- 2 Velg et alternativ:
 - Hvis du vil opprette veipunktet ved å angi posisjonskoordinater, velger du **Angi koordinater** og angir koordinatene.
 - Hvis du vil opprette veipunktet ved hjelp av et kart, velger du **Bruk kart**, velger posisjonen og deretter **Opprett veipunkt**.
 - For å opprette et veipunkt med rekkevidde (distanse) og kurs velger du **Angi rekkevidde/spenn** og skriver inn informasjonen.

Merke en MOB-posisjon (mann over bord)

Velg **Marker** > **Mann over bord**.

Et internasjonalt MOB-symbol (mann over bord) markerer det aktive MOB-punktet, og kartplotteren oppretter en kurs direkte tilbake til den markerte posisjonen.

Projisere et veipunkt

Du kan opprette et nytt veipunkt ved å projisere avstanden og retningen fra en annen posisjon. Dette kan være nyttig når du oppretter start og mållinje for seilaser.

- 1 Velg **Hvor skal du?** > **Veipunkter** > **Nytt veipunkt** > **Angi rekkevidde/spenn**.
- 2 Velg om nødvendig et referansepunkt på kartet.
- 3 Velg **Angi rekkevidde/spenn**.
- 4 Angi avstanden og velg **Fullført**.
- 5 Angi avstanden og velg **Fullført**.
- 6 Velg **Opprett veipunkt**.

Vise en liste over alle veipunkter

Velg et alternativ:

- Velg **Hvor skal du?** > **Veipunkter**.
- Gå til en kartvisning eller 3D-kartvisning, og velg **•••** > **Veipunkter**.

Redigere et lagret veipunkt

- 1 Velg **Hvor skal du?** > **Veipunkter**.
- 2 Velg et veipunkt.
- 3 Velg **Se på** > **Rediger**.
- 4 Velg et alternativ:
 - Hvis du vil legge til et navn, velger du **Navn** og legger til et navn.
 - Hvis du vil endre symbolet, velger du **Symbol**.
 - Hvis du vil flytte posisjonen til veipunktet, velger du **Posisjon**.
 - Hvis du vil endre dybden, velger du **Dybde**.
 - Hvis du vil endre vanntemperaturen, velger du **Vanntemperatur**.
 - Hvis du vil endre kommentaren, velger du **Kommentar**.

Flytte et lagret veipunkt

- 1 Velg **Hvor skal du?** > **Veipunkter**.
- 2 Velg et veipunkt.
- 3 Velg **Se på** > **Rediger** > **Posisjon**.
- 4 Angi en ny posisjon for veipunktet:
 - Hvis du vil flytte veipunktet ved hjelp av koordinater, velger du **Angi koordinater** og angir de nye koordinatene. Velg deretter **Fullført** eller **Avbryt**.
 - Hvis du vil flytte veipunktet mens du bruker kartet, velger du **Bruk kart**, velger en ny posisjon på kartet og velger **Flytt veipunkt**.
 - Hvis du vil flytte veipunktet ved å bruke fartøyets gjeldende posisjon, velger du **Bruk gjeldende posisjon**.
 - Hvis du vil flytte veipunktet ved bruk av rekkevidde (avstand) og retning, velger du **Angi rekkevidde/spenn** og angir informasjonen. Velg deretter **Fullført**.

Finne og navigere til et lagret veipunkt

ADVARSEL

Alle rute- og navigasjonslinjer som vises på kartplotteren, er kun ment å gi generell ruteveiledning eller finne egnede kanaler. De skal ikke brukes til presis navigering. Ta alltid hensyn til navigasjonshjelpemidlene dine og vannforholdene mens du navigerer for å unngå grunnstøting eller farer som kan føre til at fartøyet tar skade, personskade eller dødsfall.

Autoveiledningsfunksjonen baserer seg på elektronisk kartinformasjon. Denne informasjonen garanterer ikke avstand til hindringer og grunnen. Du må sammenligne kursen nøye med observasjoner du gjør, og unngå land, grunt vann og andre hindringer langs ruten.

Når du bruker Gå til, kan en direkte kurs og en korrigert kurs gå over land eller grunt vann. Bruk øynene, og styr unna land, grunt vann og andre farer.

MERK: Autoveiledning er tilgjengelig med oppgraderte kart i enkelte områder.

Du må opprette et veipunkt før du kan navigere til det.

1 Velg **Hvor skal du? > Veipunkter**.

2 Velg et veipunkt.

3 Velg **Naviger til**.

4 Velg et alternativ:

- Hvis du vil navigere direkte til posisjonen, velger du **Gå til**.
- Hvis du vil opprette en rute til posisjonen, inklusive svinger, velger du **Rute til**.
- Hvis du vil bruke autoveiledning, velger du **Auto Guidance**.

5 Vurder kursen som vises med den magentafargede linjen.

MERK: Ved bruk av autoveiledning angir et grått segment et eller annet sted på den rosa linjen at autoveiledning ikke kan beregne deler av autoveiledningslinjen. Dette skyldes innstillingene for minste sikre vanndybde og minste sikre høyde på hindringer.

6 Følg den magentafargede linjen samtidig som du styrer klar av land, grunt vann og andre hindringer.

Slette et veipunkt eller en MOB

1 Velg **Hvor skal du? > Veipunkter**.

2 Velg et veipunkt eller en MOB.

3 Velg **Se på > Slett**.

Slette alle veipunkter

Velg **Hvor skal du? > Administrer brukerdata > Slett brukerdata > Veipunkter > Alle**.

Ruter

En rute er en bane fra én posisjon til én eller flere destinasjoner.

Opprette og navigere etter en rute fra gjeldende posisjon

Du kan opprette og umiddelbart navigere etter en rute på navigasjonskartet eller fiskekartet. Denne metoden lagrer ikke ruten.

- 1 Velg et bestemmelsessted fra navigasjonskartet eller fiskekartet.
- 2 Velg **Rute til**.
- 3 Velg posisjonen for den siste svingen før bestemmelsesstedet.
- 4 Velg **Legg til veipunkt**.
- 5 Gjenta om nødvendig prosessen for å legge til flere svinger ved å arbeide deg bakover fra bestemmelsesstedet til fartøyets gjeldende posisjon.
Den siste svingen du legger til, skal være den første svingen du utfører med utgangspunkt i gjeldende posisjon. Det skal være svingen nærmest fartøyet.
- 6 Velg **Fullført**.
- 7 Vurder kursen som vises med den magentafargede linjen.
- 8 Følg den magentafargede linjen samtidig som du styrer klar av land, grunt vann og andre hindringer.

Opprette og lagre en rute

Du kan legge til opptil 250 svinger i én rute.

- 1 Velg **Hvor skal du? > Ruter > Ny > Rute med kart**.
- 2 Velg startposisjonen for ruten.
Startpunktet kan være gjeldende posisjon eller en annen posisjon.
- 3 Velg **Legg til veipunkt**.
- 4 Velg posisjonen til neste sving på kartet.
- 5 Velg **Legg til veipunkt**.
- 6 Gjenta eventuelt trinnene 4 og 5 for å legge til flere svinger.
- 7 Velg **Fullført**.

Vise en liste over ruter og autoveiledningsbaner

- 1 Velg **Hvor skal du? > Ruter**.
- 2 Velg eventuelt **Filtrer** for å bare vise enten ruter eller autoveiledningsbaner.
- 3 Velg **Sorter** for å sortere listen over tilgjengelige ruter etter område, lengde eller navn.

Redigere en lagret rute

Du kan endre navnet på en rute eller endre svingene som ruten inneholder.

- 1 Velg **Hvor skal du? > Ruter**.
- 2 Velg en rute.
- 3 Velg **Se på > Rediger rute**.
- 4 Velg et alternativ:
 - Hvis du vil endre navn, velger du **Navn** og angir et navn.
 - Hvis du vil redigere en sving fra en liste, velger du **Rediger svinger > Bruk manøverliste**. Velg deretter en sving fra listen.
 - Hvis du vil velge en sving med kartet, velger du **Rediger svinger > Bruk kart** og velger en posisjon på kartet.

Hvis du endrer en sving som bruker et lagret veipunkt, flyttes ikke det veipunktet, men svingen i ruten flyttes. Hvis du flytter posisjonen til et veipunkt som brukes i en rute, flyttes ikke svingen i ruten.

Finne og navigere etter en lagret rute

Før du kan bla gjennom en liste over ruter og navigere etter en av dem, må du opprette og lagre minst én rute ([Opprette og lagre en rute, side 41](#)).

1 Velg **Hvor skal du? > Ruter**.

2 Velg en rute.

3 Velg **Naviger til**.

4 Velg et alternativ:

- Hvis du vil navigere etter ruten fra startpunktet som ble brukt da ruten ble opprettet, velger du **Forover**.
- Hvis du vil navigere etter ruten fra bestemmelsesstedet som ble brukt da ruten ble opprettet, velger du **Reverser**.
- Hvis du vil navigere parallelt med ruten, velger du **Forskyvning** ([Finne og navigere parallelt med en lagret rute, side 42](#)).
- Hvis du vil navigere langs en rute fra rutens første veipunkt, velger du **Fra start**.

En magentafarget linje vises. I midten av den magentafargede linjen er det en tynnere lilla linje som representerer den korrigerede kursen fra den gjeldende posisjonen til bestemmelsesstedet. Den korrigerede kursen er dynamisk og beveger seg med båten når du er ute av kurs.

5 Vurder kursen som vises med den magentafargede linjen.

6 Følg den magentafargede linjen langs hver etappe i ruten, og sørg for å styre unna land, grunt vann og andre hindringer.

7 Hvis du er ute av kurs, følger du den lilla linjen (korrigert kurs) for å navigere til bestemmelsesstedet, eller styr tilbake til den magentafargede linjen (direkte kurs).

Finne og navigere parallelt med en lagret rute

Før du kan bla gjennom en liste over ruter og navigere etter en av dem, må du opprette og lagre minst én rute ([Opprette og lagre en rute, side 41](#)).

1 Velg **Hvor skal du? > Ruter**.

MERK: Autoveiledning er tilgjengelig med oppgraderte kart i enkelte områder.

2 Velg en rute.

3 Velg **Naviger til**.

4 Velg **Forskyvning** for å navigere parallelt med ruten.

5 Velg **Forskyvning** for å angi forskyvningsavstanden fra ruten.

6 Angi hvordan du skal navigere etter ruten:

- Hvis du vil navigere etter ruten fra startpunktet som ble brukt da ruten ble opprettet, velger du **Fremover – babord** til venstre for den opprinnelige ruten.
- Hvis du vil navigere etter ruten fra startpunktet som ble brukt da ruten ble opprettet, velger du **Fremover – styrbord** til høyre for den opprinnelige ruten.
- Hvis du vil navigere etter ruten fra bestemmelsesstedet som ble brukt da ruten ble opprettet, velger du **Reverser - Babord** til venstre for den opprinnelige ruten.
- Hvis du vil navigere etter ruten fra bestemmelsesstedet som ble brukt da ruten ble opprettet, velger du **Reverser - Styrbord** til høyre for den opprinnelige ruten.

7 Velg eventuelt **Fullført**.

En magentafarget linje vises. I midten av den magentafargede linjen er det en tynnere lilla linje som representerer den korrigerede kursen fra den gjeldende posisjonen til bestemmelsesstedet. Den korrigerede kursen er dynamisk og beveger seg med båten når du er ute av kurs.

8 Vurder kursen som vises med den magentafargede linjen.

9 Følg den magentafargede linjen langs hver etappe i ruten, og sørg for å styre unna land, grunt vann og andre hindringer.

10 Hvis du er ute av kurs, følger du den lilla linjen (korrigert kurs) for å navigere til bestemmelsesstedet, eller styr tilbake til den magentafargede linjen (direkte kurs).

Starte et søkemønster

Du kan starte et søkemønster for å søke i et område. Ulike mønstre egner seg bedre for ulike søk.

- 1 Velg **Hvor skal du? > Ruter > Ny > Planlegg rute ved hjelp av SAR-mønster**.
- 2 Velg et mønster:
 - Velg **Sektorsøk** når posisjonen til objektet kjennes til omtrentlig, når søkeområdet er lite, og når det trengs et omfattende søk.
 - Velg **Ekspanderende firkant** når posisjonen til objektet er noe usikker, når søkeområdet er lite, og når det trengs et omfattende søk.
 - Velg **Bevegelig/parallel linje** når posisjonen til objektet er omtrentlig, når søkeområdet er lite, og når det trengs et konsekvent søk.
- 3 Angi søkeparameterne.
- 4 Velg **Fullført**.
- 5 Velg om nødvendig **Aktiver**.

Slette en lagret rute

- 1 Velg **Hvor skal du? > Ruter**.
- 2 Velg en rute.
- 3 Velg **Se på > Slett**.

Slette alle lagrede ruter

Velg **Hvor skal du? > Administrer brukerdata > Slett brukerdata > Ruter**.

Autoveiledning

ADVARSEL

Autoveiledningsfunksjonen baserer seg på elektronisk kartinformasjon. Denne informasjonen garanterer ikke avstand til hindringer og grunnen. Du må sammenligne kursen nøye med observasjoner du gjør, og unngå land, grunt vann og andre hindringer langs ruten.

Alle rute- og navigasjonslinjer som vises på kartplotteren, er kun ment å gi generell ruteveiledning eller finne egnede kanaler. De skal ikke brukes til presis navigering. Ta alltid hensyn til navigasjonshjelpemidlene dine og vannforholdene mens du navigerer for å unngå grunnstøting eller farer som kan føre til at fartøyet tar skade, personskade eller dødsfall.

MERK: Autoveiledning er tilgjengelig med oppgraderte kart i enkelte områder.

Du kan bruke Autoveiledning til å plote den beste ruten til destinasjonen. Autoveiledning bruker kartplotteren til å skanne kartdata (for eksempel vanndybde og kjente hindringer) for å regne ut et forslag til rute. Du kan justere ruten mens du navigerer.

Konfigurere og lagre en Auto Guidance

- 1 Velg et bestemmelsessted (*Bestemmelsessteder, side 37*).
- 2 Velg **Naviger til > Auto Guidance**.
- 3 Vurder banen som vises med den magentafargede linjen.
- 4 Velg **Start navigasjon**.
- 5 Følg den magentafargede linjen samtidig som du styrer klar av land, grunt vann og andre hindringer (*Rutefargekoding, side 36*).

MERK: Ved bruk av autoveiledning angir et grått segment et eller annet sted på den rosa linjen at autoveiledning ikke kan beregne deler av autoveiledningslinjen. Dette skyldes innstillingene for minste sikre vanndybde og minste sikre høyde på hindringer.

Opprette og lagre en Auto Guidance

- 1 Velg **Hvor skal du?** > **Ruter** > **Ny** > **Auto Guidance**.
- 2 Velg startpunkt, og velg **Neste**.
- 3 Velg en destinasjon, og velg **Neste**.
- 4 Velg et alternativ:
 - Hvis du vil vise en fare og justere banen i nærheten av en fare, velger du **Fareevaluering**.
 - Hvis du vil justere banen, velger du **Juster bane** og følger instruksjonene på skjermen.
 - Velg **Avbryt Autoveiledning** for å slette banen.
 - Hvis du vil lagre banen, velger du **Fullført**.

Justere en lagret Auto Guidance

- 1 Velg **Hvor skal du?** > **Ruter og autoveiledning**.
- 2 Velg en bane, og velg **Se på** > **Rediger** > **Juster bane**.
TIPS: Når du navigerer etter en Auto Guidance, velger du banen på navigasjonskartet og velger **Juster bane**.
- 3 Velg en posisjon på banen.
- 4 Dra punktet til en ny posisjon.
- 5 Velg eventuelt et punkt, og velg **Fjern**.
- 6 Velg **Fullført**.

Avbryte en pågående Auto Guidance-beregning

Gå til navigasjonskartet, og velg **•••** > **Avbryt**.

TIPS: Du kan velge **Bakover** for å avbryte beregningen raskt.

Konfigurere en planlagt ankomst

Du kan bruke denne funksjonen på en rute eller en Auto Guidance for å få tilbakemelding om når du sannsynligvis ankommer et valgt punkt. På denne måten kan du planlegge ankomsten din til en posisjon, slik som en broåpning eller startlinjen til et kappseilas.

- 1 Velg **•••** på navigasjonskartet.
- 2 Velg **Navigasjonsalternativer** > **Tidsstyrt ankomst**.

TIPS: Du kan åpne **Tidsstyrt ankomst**-menyen, raskt, ved å velge et punkt på banen eller ruten.

Konfigurasjoner for bane for autoveiledning

FORSIKTIG

Innstillingene for Foretrukket dybde og Vertikal klaring påvirker hvordan kartplotteren beregner en Auto Guidance-bane. Hvis en del av en Auto Guidance-bane er grunnere enn innstillingen for Foretrukket dybde eller lavere enn innstillingen for Vertikal klaring, vises delen av Auto Guidance-banen som en oransje linje eller en rødstripet linje i Garmin Navionics+ og Garmin Navionics Vision+ kart, og som en magenta- og gråstripet linje i eldre versjoner. Når båten kommer inn i et slikt område, vises en varselmelding ([Rutefargekoding, side 36](#)).

MERK: Autoveiledning er tilgjengelig med oppgraderte kart i enkelte områder.

MERK: Ikke alle innstillinger gjelder for alle kart.

Du kan angi parametrene som kartplotteren skal bruke når den beregner en Auto Guidance-bane.

Velg  > **Innstillinger** > **Navigasjon** > **Auto Guidance**.

Foretrukket dybde: Angir minimumsdybden som båten trygt kan seile over, basert på kartdybde-data.

MERK: Minimumsdybden for oppgraderte kart (laget før 2016) er tre fot. Hvis du angir en verdi på mindre enn tre fot, bruker kartene bare dybder på tre fot til å beregne Auto Guidance-baner.

Vertikal klaring: Angir minimumshøyden for en bro eller hindring som båten trygt kan seile under, basert på kartdybde-data.

Strandlinjeavstand: Angir hvor nært kysten Auto Guidance-banen skal plasseres. Banen kan flytte seg hvis du endrer denne innstillingen mens du navigerer. De tilgjengelige verdiene for denne innstillingen er relative, ikke absolutte. Hvis du vil forsikre deg om at banen er plassert i passende avstand fra kysten, kan du vurdere plasseringen av banen ved hjelp av en eller flere kjente destinasjoner der du må navigere gjennom en smal vannpassasje ([Justere avstanden til strandlinjen, side 46](#)).

Justere avstanden til strandlinjen

Innstillingen Strandlinjeavstand angir hvor nær stranden du vil at linjen for Auto Guidance skal være. Linjen for Auto Guidance kan flytte seg hvis du endrer denne innstillingen mens du navigerer. De tilgjengelige verdiene for Strandlinjeavstand er relative, ikke absolutte. Hvis du vil forsikre deg om at linjen for Auto Guidance er plassert ved egnet avstand fra strandlinjen, kan du vurdere plasseringen på Auto Guidance ved hjelp av én eller flere kjente destinasjoner der du må navigere gjennom en smal vannpassasje.

- 1 Legg fartøyet til havn, eller kast ut ankeret.
- 2 Velg  > **Innstillinger** > **Navigasjon** > **Auto Guidance** > **Strandlinjeavstand** > **Normal**.
- 3 Velg en destinasjon som du har navigert til tidligere.
- 4 Velg **Naviger til** > **Auto Guidance**.
- 5 Kontroller plasseringen av **Auto Guidance**-linjen, og sjekk om linjen går godt utenom kjente hindringer, og om svingene gir en effektiv reise.
- 6 Velg et alternativ:
 - Hvis du er fornøyd med plasseringen av linjen, velger du **•••** > **Navigasjonsalternativer** > **Stopp navigasjon**, og deretter går du til trinn 10.
 - Hvis linjen er for nær kjente hindringer, velger du  > **Innstillinger** > **Navigasjon** > **Auto Guidance** > **Strandlinjeavstand** > **Langt**.
 - Hvis svingene i linjen er for store, velger du  > **Innstillinger** > **Navigasjon** > **Auto Guidance** > **Strandlinjeavstand** > **Nær**.
- 7 Hvis du valgte **Nær** eller **Langt** i trinn 6, må du kontrollere plasseringen av **Auto Guidance**-linjen for å sjekke om linjen går godt utenom kjente hindringer, og om svingene gir en effektiv reise.

Auto Guidance sørger for stor avstand til hindringer i åpent farvann, selv om du stiller inn Strandlinjeavstand på Nær eller Nærm.. Som en følge av dette vil kartplotteren ikke posisjonere linjen for Auto Guidance på nytt med mindre den valgte destinasjonen krever navigasjon gjennom en smal vannpassasje.
- 8 Velg et alternativ:
 - Hvis du er fornøyd med plasseringen av linjen, velger du **•••** > **Navigasjonsalternativer** > **Stopp navigasjon**, og deretter går du til trinn 10.
 - Hvis linjen er for nær kjente hindringer, velger du  > **Innstillinger** > **Navigasjon** > **Auto Guidance** > **Strandlinjeavstand** > **Lengst**.
 - Hvis svingene i linjen er for store, velger du  > **Innstillinger** > **Navigasjon** > **Auto Guidance** > **Strandlinjeavstand** > **Nærm..**
- 9 Hvis du valgte **Nærm.** eller **Lengst** i trinn 8, må du kontrollere plasseringen til linjen for **Auto Guidance** og finne ut om linjen går godt utenom kjente hindringer, og om svingene gir en effektiv reise.

Auto Guidance-banen sørger for stor avstand til hindringer i åpent farvann, selv om du stiller inn Strandlinjeavstand på Nær eller Nærm.. Som en følge av dette vil kartplotteren ikke posisjonere linjen for Auto Guidance på nytt med mindre den valgte destinasjonen krever navigasjon gjennom en smal vannpassasje.
- 10 Gjenta trinn 3–9 minst én gang til, med ulike destinasjoner hver gang, til du er godt kjent med innstillingen **Strandlinjeavstand**.

Spor

Et spor er en registrering av en bane båten har fulgt. Sporet som registreres der og da, kalles det aktive sporet, og dette kan lagres. Du kan vise spor i alle kartene og i 3D-kartvisning.

Vise spor

- 1 Fra et kart velger du **•••** > **Lag** > **Administrer brukerdata** > **Spor**.
- 2 Velg sporene som skal vises.

Spoet ditt tegnes opp i form av en sporlinje.

Stille inn fargen på det aktive sporet

- 1 Velg **Hvor skal du?** > **Spor** > **Alternativer for aktivt spor** > **Sporfarge**.
- 2 Velg en sporfarge.

Lagre det aktive sporet

Sporet som registreres for øyeblikket, kalles det aktive sporet.

- 1 Velg **Hvor skal du?** > **Spor** > **Lagre aktivt spor**.
- 2 Velg et alternativ:
 - Velg klokkeslettet da det aktive sporet startet.
 - Velg **Hele loggen**.
- 3 Velg **Lagre**.

Vise en liste over lagrede spor

Velg **Hvor skal du?** > **Spor** > **Lagrede spor**.

Redigere et lagret spor

- 1 Velg **Hvor skal du?** > **Spor** > **Lagrede spor**.
- 2 Velg et spor.
- 3 Velg **Se på** > **Rediger spor**.
- 4 Velg et alternativ:
 - Velg **Navn**, og angi et nytt navn.
 - Velg **Sporfarge**, og velg en farge.
 - Velg **Lagre som rute** for å lagre sporet som en rute.
 - Velg **Lagre som grense** for å lagre sporet som en grense.

Lagre et spor som en rute

- 1 Velg **Hvor skal du?** > **Spor** > **Lagrede spor**.
- 2 Velg et spor.
- 3 Velg **Se på** > **Rediger spor** > **Lagre som rute**.

Finne og navigere etter et registrert spor

Før du kan bla gjennom en liste over spor og navigere til dem, må du registrere og lagre minst ett spor.

- 1 Velg **Hvor skal du?** > **Spor** > **Lagrede spor**.
- 2 Velg et spor.
- 3 Velg **Følg spor**.
- 4 Velg et alternativ:
 - Hvis du vil navigere etter sporet fra startpunktet som ble brukt da sporet ble opprettet, velger du **Forover**.
 - Hvis du vil navigere etter sporet fra startpunktet som ble brukt da sporet ble opprettet, velger du **Reverser**.
- 5 Vurder kursen som vises med den fargede linjen.
- 6 Følg linjen langs hver etappe i ruten, og sørg for å styre unna land, grunt vann og andre hindringer.

Slette et lagret spor

- 1 Velg **Hvor skal du?** > **Spor** > **Lagrede spor**.
- 2 Velg et spor.
- 3 Velg **Se på** > **Slett**.

Slette alle lagrede spor

Velg **Hvor skal du?** > **Administrer brukerdata** > **Slett brukerdata** > **Lagrede spor**.

Følge det aktive sporet på nytt

Sporet som registreres for øyeblikket, kalles det aktive sporet.

- 1 Velg **Hvor skal du? > Spor > Følg aktivt spor**.
- 2 Velg et alternativ:
 - Velg klokkeslettet da det aktive sporet startet.
 - Velg **Hele loggen**.
- 3 Vurder kursen som vises med den fargede linjen.
- 4 Følg den fargede linjen samtidig som du styrer klar av land, grunt vann og andre hindringer.

Slette det aktive sporet

Velg **Hvor skal du? > Spor > Fjern aktivt spor**.

Sporminnet tømmes, og registreringen av det gjeldende sporet fortsetter.

Behandle sporloggminnet under registrering

- 1 Velg **Hvor skal du? > Spor > Alternativer for aktivt spor**.
- 2 Velg **Opptaksmodus**.
- 3 Velg et alternativ:
 - Hvis du vil registrere en sporlogg til sporminnet er fullt, velger du **Fyll**.
 - Hvis du vil registrere en sporlogg kontinuerlig, og overskriver de eldste spordataene med nye data, velger du **Overskriv**.

Konfigurere registreringsintervallet for sporloggen

Du kan angi hvor hyppig sporplottet skal registreres. En hyppigere plottregistrering er mer nøyaktig, men fyller sporloggen raskere. Oppløsningsintervall anbefales for å bruke minnet mest mulig effektivt.

- 1 Velg **Hvor skal du? > Spor > Alternativer for aktivt spor > Intervall > Intervall**.
- 2 Velg et alternativ:
 - Hvis du vil registrere sporet basert på en avstand mellom punkter, velger du **Distanse > Endre** og angir avstanden.
 - Hvis du vil registrere sporet basert på et tidsintervall, velger du **Tid > Endre** og angir tidsintervallet.
 - Hvis du vil registrere sporplottet ut fra avvik fra kursen, velger du **Oppløsning > Endre** og angir maksimalt avvik som tillates fra sann kurs før et sporpunkt registreres. Dette er det anbefalte alternativet for registrering.

Grenser

ADVARSEL

Denne funksjonen er kun et verktøy for situasjonsforståelse. Den kan kanskje ikke forhindre grunnstøtinger eller kollisjoner under alle omstendigheter. Det er ditt ansvar å sikre trygg ferdsel.

FORSIKTIG

Toner-innstillingen må være slått på for at alarmene skal kunne høres (*Lyd- og skjerminnstillinger, side 143*). Hvis du ikke angir lydalarmer, kan det føre til skade på personer eller eiendom.

Med grenselinjer kan du unngå eller forbli i angitte områder i en vannmasse. Du kan angi en alarm som varsler deg når du krysser en grense.

Du kan opprette grenseområder, -linjer og -sirkler ved hjelp av kartet. Du kan også konvertere lagrede spor og ruter til grenselinjer. Du kan opprette et grenseområde ved hjelp av veipunkter ved å opprette en rute med veipunktene og konvertere ruten til en grenselinje.

Du kan velge en grense som den aktive grensen. Du kan legge til data for den aktive grensen i datafeltene på kartet.

Opprette en grense

- 1 Velg **Hvor skal du?** > **Grenser** > **Ny**.
- 2 Velg en grenseform.
- 3 Følg instruksjonene på skjermen.

Konvertere en rute til en grense

- 1 Velg **Hvor skal du?** > **Ruter**.
- 2 Velg en rute.
- 3 Velg **Se på** > **Rediger rute** > **Lagre som grense**.

Konvertere et spor til en grense

- 1 Velg **Hvor skal du?** > **Spor** > **Lagrede spor**.
- 2 Velg et spor.
- 3 Velg **Se på** > **Rediger spor** > **Lagre som grense**.

Redigere en grense

- 1 Velg **Hvor skal du?** > **Grenser**.
- 2 Velg en grense.
- 3 Velg **Se på**.
- 4 Velg et alternativ:
 - For å redigere utseendet til en grense på kartet velger du **Visningsalternativer**.
 - For å endre grenselinjene eller navn velger du **Rediger grense**.
 - For å redigere grensealarmen velger du **Alarm**.

Angi en grensealarm

Grensealarmer varsler deg når du befinner deg innenfor en angitt avstand fra en angitt grense. Dette kan være nyttig når du prøver å unngå bestemte områder, eller når du bør være svært oppmerksom i enkelte områder.

- 1 Velg **Hvor skal du?** > **Grenser**.
- 2 Velg en grense.
- 3 Velg **Se på** > **Alarm**.
- 4 Velg et alternativ:
 - Hvis du vil angi en alarm for når båten er ved en angitt avstand fra grensen, velger du **Advarsel for avstand**, angir en avstand og velger **Fullført**.
 - Hvis du vil angi en alarm for når du kjører inn i eller ut av en områdegrense eller en sirkelgrense, velger du **Område** for å vise **Går inn i** eller **Forlater**.

Deaktivere alle grensealarmer

Velg **Hvor skal du?** > **Administrer brukerdata** > **Grenser** > **Alarmer**.

Slette en grense

- 1 Velg **Hvor skal du?** > **Grenser**.
- 2 Velg en grense.
- 3 Velg **Se på** > **Rediger grense** > **Slett**.

Slette alle lagrede veipunkter, spor, ruter og grenser

Velg **Hvor skal du?** > **Administrer brukerdata** > **Slett brukerdata** > **Slett alle brukerdata** > **OK**.

Seilefunksjoner

Angi fartøytypen for seilefunksjoner

Du må velge en seilefartøytype for å bruke seilefunksjonene.

- 1 Velg  > **Mitt fartøy** > **Fartøytype**.
- 2 Velg **Seilbåt** eller **Katamaranseilbåt**.

Kappseiling

Du kan bruke enheten til å øke sannsynligheten for at båten krysser startlinjen idet kappseilaset begynner. Hvis du synkroniserer tidtakeren for kappseiling med den offisielle nedtellingstidtakeren for kappseilaset, blir du varslet med intervaller på ett minutt når starten på kappseilaset nærmer seg. Hvis du synkroniserer tidtakeren for kappseiling med den virtuelle startlinjen, måler enheten hastigheten, peilingen og tiden som gjenstår på nedtellingstidtakeren. Enheten bruker disse dataene til å angi om båten krysser startlinjen før, etter eller akkurat når kappseilaset starter.

Startlinjeveiledning

Startlinjeveiledning for seiling er en visuell representasjon av den informasjonen du trenger for å krysse startlinjen på optimalt tidspunkt og med optimal hastighet.

Etter at du har angitt styrbord og babord startlinjepinner samt målhastigheten og -tiden, og etter at du har startet tidtakeren, vises en beregningslinje. Beregningslinjen strekker seg fra din gjeldende posisjon mot startlinjen og kurslinjene som går ut fra hver pinne.

Sluttpunktet og -fargen for beregningslinjen indikerer hvor båten vil være når tidtakeren utløper, basert på båtens gjeldende hastighet.

Når endepunktet er før startlinjen, er linjen hvit. Dette indikerer at båten må øke hastigheten for å komme til startlinjen innen tiden.

Når endepunktet er forbi startlinjen, er linjen rød. Dette indikerer at båten må redusere hastigheten for å unngå straff for å nå startlinjen før tidtakeren utløper.

Når endepunktet er på startlinjen, er linjen hvit. Dette indikerer at båten beveger seg med optimal hastighet for å nå startlinjen idet tidtakeren utløper.

Som standard vises vinduet for startlinjeveiledning og vinduet for tidtakeren for kappseiling i kombinasjonsskjermen Kappseiling.

Angi startlinjen

Vinduet for startlinjeveiledning er lagt til kombinasjonsskjermen Kappseiling som standard.

- 1 Fra kombinasjonsskjermen Kappseiling velger du **•••** > **Startlinjeveiledning** > **Startlinje**.
- 2 Velg et alternativ:
 - For å merke babord og styrbord startlinjemerker når du seiler forbi dem, velger du **Ping-merker**.
 - Hvis du vil merke babord og styrbord startlinjemerker ved å skrive dem inn, velger du **Angi koordinater**.
 - Hvis du vil bytte om merkene på babord og styrbord side etter at du har angitt dem, velger du **Bytte babord og styrbord**.

Bruke startlinjeveiledning

Du kan bruke funksjonen for startlinjeveiledning til å hjelpe deg med å krysse startlinjen i optimal hastighet under en kappseiling.

- 1 Marker startlinjen (*Angi startlinjen, side 50*).
- 2 På kombinasjonsskjermbildet Kappseiling velger du **•••** > **Startlinjeveiledning** > **Målhastighet** og ønsket hastighet idet du krysser startlinjen.
- 3 Velg **Tid til mål**, og velg ønsket tid å krysse startlinjen på.
- 4 Velg **Bakover**.
- 5 Start tidtakeren for kappseiling (*Starte tidtakeren for kappseiling, side 51*).

Starte tidtakeren for kappseiling

Tidtakeren for kappseiling er lagt til kombinasjonsskjermen Kappseiling som standard.

- 1 Fra kombinasjonsskjermen Kappseiling velger du **Start**.
- 2 Når det er nødvendig, velger du **Synk.** for å synkronisere med den offisielle tidtakeren for kappseiling.

Stoppe tidtakeren for kappseiling

Fra kombinasjonsskjermen Kappseiling velger du **Stopp**.

Stille inn avstanden mellom baugen og GPS-antennen

Du kan angi avstanden mellom baugen på båten og plasseringen av GPS-antennen. Dette bidrar til å sikre at baugen på båten krysser startlinjen nøyaktig på starttiden.

- 1 Fra kombinasjonsskjermen Kappseiling velger du **••• > Startlinjeveiledning > Startlinje > GPS-baugforskyvning**.
- 2 Angi avstanden.
- 3 Velg **Fullført**.

Innstillinger for kurslinjer

Hvis du vil bruke kurslinjefunksjonene, må du koble en vindsensor til kartplotteren.

I seilemodus (*Angi fartøytypen for seilefunksjoner, side 50*) kan du vise kurslinjer på navigasjonskartet. Kurslinjer kan være svært nyttige ved kappseiling.

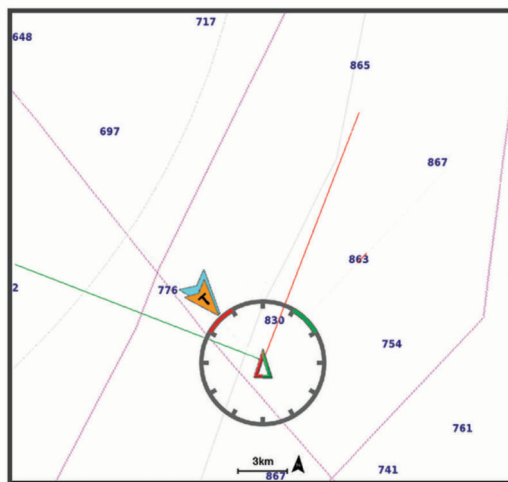

Fra navigasjonskartet velger du **••• > Lag > Mitt fartøy > Kurslinjer > Oppsett**.

Seilevinkel: Lar deg velge hvordan enheten beregner kurslinjer. Alternativet Faktisk beregner kurslinjer ved hjelp av den målte vindvinkelen fra vindsensoren. Alternativet Manuelt beregner kurslinjer ved hjelp av vinkler mot og i le for vinden, som er angitt manuelt. Polardiagram-alternativet beregner kurslinjene basert på de importerte polardiagramdataene (*Importere et polardiagram manuelt, side 52*).

Vindvinkel: Lar deg angi en kurslinje basert på seilevinkelen i lo.

Vinkel i le: Lar deg angi en kurslinje basert på seilevinkelen i le.

Tidevannskorrigerig: Korriger kurslinjene basert på tidevannet.

Layline-filtrer: Filtrerer kurslinjedata basert på det angitte tidsintervallet. Hvis du ønsker en jevnere kurslinje som filtrerer vekk enkelte av endringene av båtens kurs eller den sanne vindvinkelen, kan du angi et høyere tall. Hvis du ønsker en kurslinje som viser en høyere følsomhet for endringer av båtens kurs eller den sanne vindvinkelen, kan du angi et lavere tall.

Polardiagrammer

⚠ ADVARSEL

Med denne funksjonen kan du laste inn og bruke data fra en tredjepart. Garmin gir ingen garantier når det gjelder nøyaktigheten, påliteligheten, fullstendigheten eller aktualiteten til data som er generert av tredjeparter. All bruk av eller tillit til data som er generert av tredjeparter, skjer på egen risiko.

Du kan bruke polardiagramdata på kartplotteren. Du kan tilordne polardatatyper i datafelter og bruke polardata til å beregne optimale kurslinjer og startlinjeveiledninger.

Importere et polardiagram manuelt

Hvis du lagrer polardiagramfilen som polar.plr og plasserer den i mappen Garmin/polars/ på minnekortet, importerer kartplotteren dataene automatisk etter at du har satt inn minnekortet. Hvis dataene ikke importeres automatisk, eller hvis du vil laste inn et annet sett med data, kan du starte importen manuelt.

- 1 Lagre polardiagrammet som en .plr-fil i mappen Garmin/polars/ på minnekortet.
- 2 Sett minnekortet som inneholder polardiagramfilen, inn i kartplotteren ([Sette inn minnekort, side 4](#)).
- 3 Velg  > **Mitt fartøy** > **Polardiagram** > **Importer fra kort**.
- 4 Velg om nødvendig kortsporet og polardiagramfilen.

Når polardiagrammet er importert, kan du ta ut minnekortet.

Hvis du må importere et annet sett med polardiagram basert på seileplaner eller -forhold, må du importere de nye polardiagramdataene manuelt. Kartplotteren støtter ett sett med data om gangen.

Vise polardata i datafelter

Før du kan vise polardata, må du importere et polardiagram fra et minnekort ([Importere et polardiagram manuelt, side 52](#)).

- 1 Åpne skjermen du vil legge til polardata på.
- 2 Velg **•••** > **Rediger overlegg**.
- 3 Velg datafeltet du vil endre.
- 4 Velg **Seiling**.
- 5 Velg polardataene som skal vises i datafeltet.
 - Velg **Polarfart** for å vise båthastigheten fra polardiagrammet ved den gjeldende faktiske vindhastigheten og -vinkelen.
 - Velg **Målhastighet** for å vise den optimale båthastigheten ved målvindvinkelen.
 - Velg **Mål for faktisk vindvinkel (True Wind Angle)** for å vise den optimale vindvinkelen ved den gjeldende faktiske vindhastigheten.
 - For å vise mål for faktisk vindvinkel konvertert til relativ vindvinkel med målhastighet velger du **Mål for relativ vindvinkel (Approximate Wind Angle)**.
 - Velg **Δ Polarfart** for å vise forskjellen mellom den gjeldende båthastigheten og den optimale båthastigheten vist som hastighet.
 - Velg **Δ Polarfart prosent** for å vise forskjellen mellom den gjeldende båthastigheten og den optimale båthastigheten som en prosent.
 - Velg **Δ Mål for hast** for å vise forskjellen mellom den gjeldende båthastigheten og målbåthastigheten vist som hastighet.
 - Velg **Δ Mål for hastighet i prosent** for å vise forskjellen mellom den gjeldende båthastigheten og målbåthastigheten vist som en prosent.
 - Velg **Δ Mål for faktisk vindvinkel** for å vise forskjellen mellom den faktiske vindvinkelen og den faktiske målvindvinkelen.
 - For å vise forskjellen mellom den relative vindvinkelen og mål for relativ vindvinkel og den faktiske vindvinkelen velger du **Δ Mål for relativ vindvinkel**.

TIPS: Du kan også bruke polardiagramdataene til å beregne kurslinjer og startlinjeveiledninger.

Stille inn kjølkalibreringen

Du kan angi en kjølkalibrering for å kompensere for plasseringen av svingeren og få en nøyaktig vanndybdeavlesning. Dette gir deg mulighet til å vise vanndybden under kjølen eller den reelle vanndybden, avhengig behovene dine.

Hvis du vil vite hvor dypt vannet er under kjølen eller båtens laveste punkt, og svingeren er installert i vannlinjen eller på et annet sted over kjølens bunnpunkt, bør du måle avstanden fra der svingeren er montert, til kjølen.

Hvis du vil vite den reelle vanndybden, og svingeren er installert under vannlinjen, måler du avstanden fra bunnen av svingeren opp til vannlinjen.

MERK: Dette alternativet er bare tilgjengelig når du har godkjente dybdedata.

1 Mål avstanden:

- Hvis svingeren er montert i vannlinjen ① eller hvor som helst over kjølens bunnpunkt, måler du avstanden fra der svingeren er installert, til kjølen. Angi denne verdien som et positivt tall.
- Hvis svingeren er montert nederst på kjølen ②, og du vil vite den reelle vanndybden, måler du avstanden fra svingeren til vannlinjen. Angi denne verdien som et negativt tall.

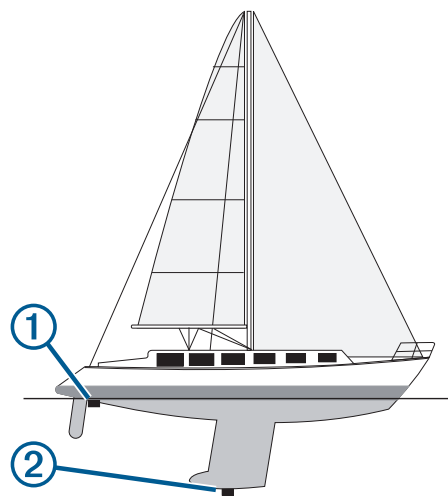

2 Gjør ett av følgende:

- Hvis svingeren er koblet til kartplotteren eller en ekkoloddmodul, velger du **⚙️ > Mitt fartøy > Dybde og ankring > Forskyvning kjøl**.
- Hvis svingeren er koblet til NMEA 2000 nettverket, velger du **⚙️ > Kommunikasjon > NMEA 2000-oppsatt > Enhetsliste**. Velg deretter svingeren og **Se på > Forskyvning kjøl**.

3 Velg **+** hvis svingeren er montert i vannlinjen, eller velg **-** hvis svingeren er montert nederst på kjølen.

4 Angi avstanden du regnet ut i trinn 1.

Betjene autopiloten for seilbåt

⚠️ ADVARSEL

Du er ansvarlig for sikker og forsvarlig betjening av fartøyet. Autopiloten er et verktøy som forbedrer måten du styrer båten på. Autopiloten unntar deg ikke ansvaret for å styre båten på en trygg og sikker måte. Unngå navigasjonsfarer, og la aldri roret stå ubemannet

⚠️ FORSIKTIG



Når autopiloten er aktivert, styrer den bare roret. Du og besetningen er ansvarlige for seilene mens autopiloten er aktivert.

I tillegg til å holde styrekursen kan du bruke autopiloten til å opprettholde vindhold. Du kan også bruke autopiloten til å kontrollere roret under bauting og jibbing.

Vindhold

Du kan angi at autopiloten skal opprettholde en bestemt kurs i forhold til den relative eller faktiske vindvinkelen. Du må koble en kompatibel vindsensor til det samme NMEA 2000 nettverket som autopilotsystemet for å utføre vindholdmanøvrer eller vindbaserte styremanøvrer.



①	Statusinformasjon om autopilot Standby og  vises i grått når autopiloten er i standbymodus. Vindhold og  vises i grønt når autopiloten er aktivert i vindhold.
②	Vindmåler Viser den faktiske vindhastigheten eller den relative vindhastigheten
③	Rorposisjonsindikator MERK: Denne funksjonen er kun tilgjengelig når det er koblet til en rorsensor.

Endre vindholdtypen

Når vindhold er aktivert, velger du **••• > Vindhold-type.**

Vindholdtypen endres fra Relativ til Fakt., eller omvendt.

Aktivere vindhold

Du må koble en NMEA 2000 vindsensor til autopiloten før du kan aktivere vindhold.

1 Når autopiloten er i standbymodus, velger du **•••.**

2 Velg et alternativ:

- Hvis du vil aktivere relativ vindhold, velger du **Aktiver relativt vindhold.**
- Hvis du vil aktivere faktisk vindhold, velger du **Aktiver Faktisk vindhold.**

TIPS: Du kan raskt aktivere den sist brukte vindholdtypen ved å velge Vindhold i standbymodus.

Aktivere vindhold fra holdt styrekurs

Du må koble en NMEA 2000 vindsensor til autopiloten før du kan aktivere vindhold.

1 Når holding av styrekurs er aktivert, velger du **•••.**

2 Velg et alternativ:

- Hvis du vil endre fra holding av styrekurs til relativ vindhold, velger du **Aktiver relativt vindhold.**
- Hvis du vil endre fra holding av styrekurs til faktisk vindhold, velger du **Aktiver Faktisk vindhold.**

Justere vindholdvinkelen

Du kan justere vindholdvinkelen på autopiloten når vindhold er aktivert.

- Hvis du vil justere vindholdvinkelen i trinn på 1°, velger du <1° eller 1°>. **MERK:** Hvis du holder inne <1° eller 1°> i noen sekunder, bytter autopiloten automatisk fra Vindhold til Hold kursen, og rorstyringen startes.
- Hvis du vil justere vindholdvinkelen i trinn på 10°, velger du <<10° eller 10°>>. **MERK:** Du kan justere innstillingene slik at trinnbyttestørrelsen er mindre eller større enn 10° *Justere intervallet for trinnstyring, side 87.*

Bauting og jibbing

Du kan angi at autopiloten skal baute eller jibbe mens Hold styrekursen eller Vindhold er aktivert.

Bauting og jibbing fra Hold styrekursen

- 1 Aktiver holding av styrekursen (*Aktivere autopiloten, side 88*).
- 2 Velg ●●●.
- 3 Velg et alternativ.
Autopiloten styrer båten gjennom bauting eller jibbing.

Bauting og jibbing fra vindhold

Du må ha installert en vindsensor før du kan aktivere vindhold.

- 1 Aktiver vindhold (*Aktivere vindhold, side 54*).
- 2 Velg ●●●.
- 3 Velg et alternativ.
Autopiloten styrer båten gjennom bauting eller jibbing. Informasjon om fremgangen vises på skjermen.

Angi en forsinkelse av bauting

Med forsinkelse av bauting kan du utsette styringen for bauting etter at du har startet manøveren.

- 1 Gå til autopilotskjermbildet, og velg ●●● > **Autopilotoppsett** > **Seileoppsett** > **Forsinkelse av bauting**.
- 2 Angi lengden på forsinkelsen.
- 3 Velg eventuelt **Fullført**.

Aktivere Jibb-inhibitor

MERK: Jibb-inhibitoren forhindrer ikke at du jibber manuelt ved hjelp av roret eller trinnstyring. Jibb-inhibitoren forhindrer at autopiloten jibber.

- 1 Gå til autopilotskjermbildet, og velg ●●● > **Autopilotoppsett** > **Seileoppsett** > **Jibb-inhibitor**.
- 2 Velg **Aktivert**.

Justere hastigheten på bauting og jibbing

Du kan justere svinghastigheten når du utfører baute- og jibbemanøvrer. Du kan justere hastigheten på hver manøver separat.

- 1 Gå til autopilotskjermbildet, og velg ●●● > **Autopilotoppsett** > **Seileoppsett**.
- 2 Velg **Bautehastighet** eller **Jibbehastighet**, og juster hastigheten.
Jo høyere hastighet du angir, desto raskere blir svinghastigheten under manøveren. **MERK:** Svinghastigheten påvirkes også av fartøyets hastighet.

Kurspil og vinkelmarkører

Kurspilen er en tegnet linje i kursretningen på kartet fra baugen av båten. Vinkelmarkører indikerer den relative posisjonen fra kursen eller kursen over bakken, noe som er nyttig ved kasting eller når du skal finne referansepunkter.

Innstilling av styrekurspilen og vinkelmarkører

Kurspilen er en tegnet linje i kursretningen på kartet fra baugen av båten. Vinkelmarkører indikerer den relative posisjonen fra kursen eller kursen over bakken, noe som er nyttig ved kasting eller når du skal finne referansepunkter.

Du kan vise linje for styrekurs og COG på kartet.

COG er reiseretningen din. Styrekurs er retningen baugen peker mot. Dette vises når det er koblet til en sensor for styrekurs.

- 1 Gå til et kart og velg **•••** > **Lag** > **Mitt fartøy** > **Kurspil** > **Vinkelmarkører**.
- 2 Velg eventuelt **Kilde**, og velg et alternativ:
 - Hvis du vil automatisk bruke den tilgjengelige kilden velger du **Automatisk**.
 - Hvis du vil bruke GPS-antenne for COG, velger du **GPS-retning (COG)**.
 - Hvis du vil bruke data fra en tilkoblet sensor for styrekurs velger du **Retning**.
 - Hvis du vil bruke data både fra en tilkoblet styrekurssensor og GPS-antennen, velger du **COG og retning**. Dette viser både linjen for styrekurs og COG-linjen på kartet.
- 3 Velg **Skjerm**, og velg et alternativ:
 - Velg **Distanse** > **Distanse**, og angi lengden på linjen som vises på kartet.
 - Velg **Tid** > **Tid**, og angi tiden som brukes til å beregne avstanden båten beveger seg i løpet av angitt tid ved gjeldende hastighet.

Vise fartøydata

Når du har koblet til en kompatibel enhet, for eksempel MSC™ 10-kompasset, kan du vise fartøydata som vertikal bevegelse, helling og krenkning.

- 1 Velg et alternativ basert på skjermtypen du viser:
 - Fra en fullskjermvisning velger du **•••** > **Rediger overlegg**.
 - Gå til en kombinasjonsskjerm, og velg **•••** > **Rediger kombinasjon** > **Overlegg**.

TIPS: Hvis du raskt vil endre dataene som vises i et overleggsfelt, holder du nede overleggsfeltet.
- 2 Velg **Data**.
- 3 Velg dataene du vil legge til på siden, for eksempel **Hev**, **Trim (pitch)** eller **Krenningsvinkel**.

Fiskeekkolodd

Når den er koblet til en kompatibel svinger på en ordentlig måte, kan kartplotteren brukes som ekkolodd.

Hvis du vil ha mer informasjon om hvilken svinger som passer til behovene dine, gå du til garmin.com/transducers.

Forskjellige ekkoloddvisninger som viser fisk i området. Hvilke ekkoloddvisninger som er tilgjengelige, varierer avhengig av hvilken type svinger og ekkoloddmodul som er koblet til kartplotteren. Du kan for eksempel bare vise enkelte Panoptix skjermbilder hvis du har en kompatibel Panoptix svinger tilkoblet.

Det finnes fire grunnleggende stiler for ekkoloddvisninger: En fullskjermvisning, en splittet skjermvisning som kombinerer to eller flere visninger, en splittet zoom-visning og en splittet frekvensvisning som viser to forskjellige frekvenser. Du kan tilpasse innstillingene for hver av visningene på skjermen. I splittet frekvensvisning kan du for eksempel justere forsterkningen for hver av frekvensene separat.

Hvis du ikke ser et oppsett for ekkoloddvisninger som passer til behovene dine, kan du opprette et tilpasset kombinasjonsskjerm bilde (*Opprette en ny kombinasjonsside, side 9*).

Stoppe sendingen av ekkoloddsignaler

- Hvis du vil deaktivere det aktive ekkoloddet fra ekkoloddskjermen, velger du **•••** > **Send**.
- Hvis du vil deaktivere alle ekkoloddoverføringer, trykker du på  og velger **Deaktiver all ekkoloddoverføring..**

Tradisjonell-ekkoloddvisning

Det finnes flere tilgjengelige fullskjermvisninger avhengig av svingeren som er tilkoblet.

Fullskjermvisningen av Tradisjonell-ekkolodd viser et stort bilde med ekkoloddavlesninger fra en svinger. Avstandsskalaen på høyre side av skjermbildet viser dybden til registrerte objekter mens skjermbildet rulles fra høyre mot venstre.

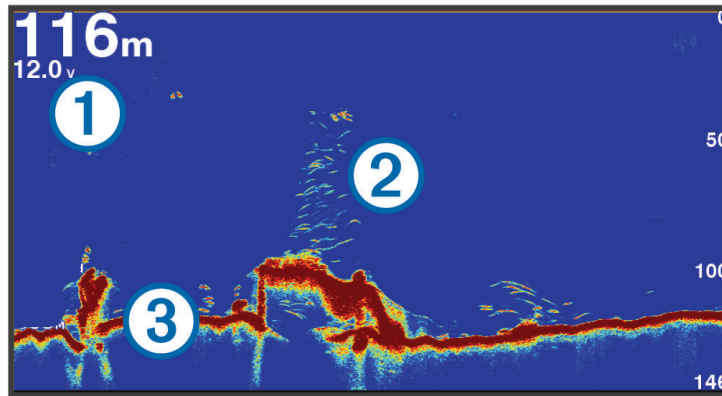

①	Informasjon om dybde
②	Objekter eller fisk
③	Bunnen av vannet

Ekkoloddvisning med splittet frekvens

I splittet frekvensvisning for ekkolodd viser de to sidene av skjermen en fullskjermvisning av en graf med ekkolodddata med forskjellige frekvenser. Du kan bruke denne visningen hvis du har montert flere svingere eller en svinger som støtter flere frekvenser.

MERK: Når du bruker en enkeltbånds CHIRP-svinger som er koblet til en støttet kartplotter eller ekkoloddmodul, byttes ekkoloddvisningen mellom de to frekvensene, noe som reduserer rullehastigheten. En kanalindikator vises ved siden av ekkoloddfrekvensen på hver side av skjermbildet for å identifisere denne atferden.

Garmin ClearVü™ Ekkoloddvisning

MERK: Hvis du vil motta Garmin ClearVü søkeekkolodd, trenger du en kompatibel svinger. Du finner mer informasjon om kompatible svingere på garmin.com/transducers.

Garmin ClearVü ekkolodd med høy frekvens gir et detaljert bilde av fiskemiljøet rundt båten med en utførlig representasjon av strukturene som båten passerer over.

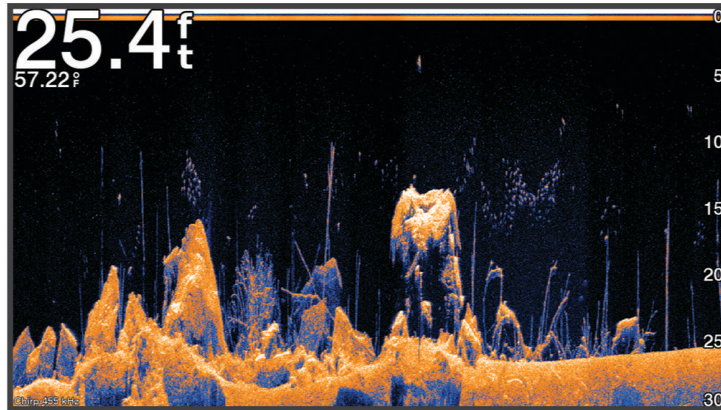

Tradisjonelle svingere sender ut en konisk stråle. Garmin ClearVü-søkeekkoloddteknologien sender ut en stråle som ligner på formen på strålen i en kopimaskin. Denne strålen gir et tydeligere, fotografisk bilde av det som befinner seg under båten.

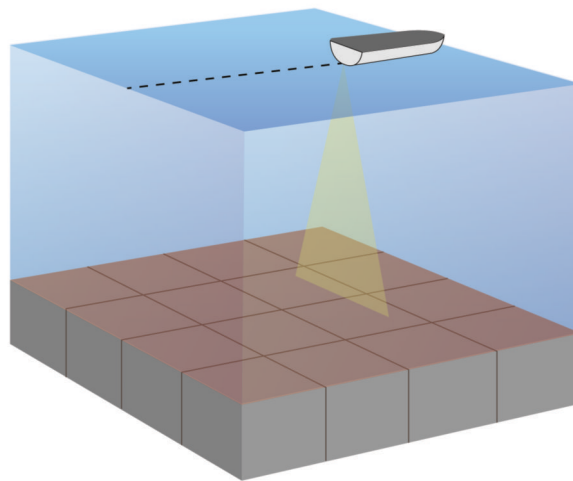

Garmin SideVü™ ekkoloddvisning

MERK: Ikke alle modeller har innebygd Garmin SideVü ekkoloddstøtte. Hvis modellen din ikke har et innebygd SideVü-ekkolodd, trenger du en kompatibel ekkoloddmodul og en kompatibel SideVü-svinger.

Hvis modellen din inneholder innebygd SideVü ekkolodd, må du ha en kompatibel SideVü svinger.

SideVü søkeekkoloddteknologi viser deg et bilde av hva som befinner seg på siden av båten. Du kan bruke dette som et søkeverktøy for å finne strukturer og fisk.

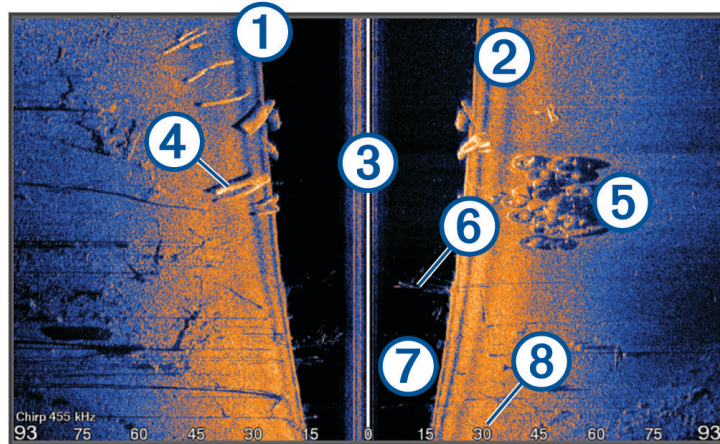

①	Babord side av båten
②	Styrbord side av båten
③	Svingeren på fartøyet
④	Tømmerstokker
⑤	Gamle dekk
⑥	Trær
⑦	Vann mellom fartøyet og bunnen
⑧	Avstand fra siden av båten

SideVü søketeknologi

SideVü-svingeren bruker en flat stråle, i stedet for en standard konisk stråle, til å søke i vannet og i bunnen til hver side for båten.

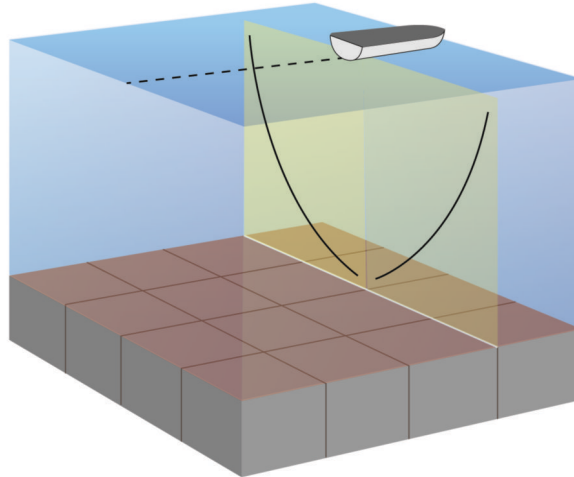

Måle avstand på ekkoloddskjermbildet

Du kan måle avstanden mellom to punkter på SideVü ekkoloddvisningen.

- 1 Velg **Mål** for SideVü sonarvisningen.
- 2 Velg en posisjon på skjermen.
- 3 Velg **Mål**.

Det vises en tegnestift på skjermen ved posisjonen du har valgt.

- 4 Velg en annen posisjon.

Avstanden og vinkelen fra tegnestiften vises øverst til venstre.

TIPS: Hvis du vil flytte tegnestiften og måle fra markørens gjeldende posisjon, velger du Angi referanse.

Panoptix ekkoloddvisninger

Hvis du vil motta Panoptix ekkolodd, trenger du en kompatibel svinger.

Med Panoptix ekkoloddvisningen kan du se rundt båten i sanntid. Du kan også følge med på agnet under vann og fiskestimer foran eller under båten.

LiveVü ekkoloddvisningene viser deg bevegelser i sanntid, enten foran eller under båten. Skjermbildet oppdateres svært raskt, og dette gir deg ekkoloddvisninger som ligner en videostrøm.

RealVü 3D-ekkoloddvisningen gir deg tredimensjonale visninger av det som befinner seg foran eller under båten. Skjermbildet oppdateres ved hver svingerpuls.

Hvis du vil se alle fem Panoptix ekkoloddvisningene, må du ha en svinger som viser nedovervendte visninger og en svinger til som viser forovervendte visninger.

Hvis du vil ha tilgang til Panoptix ekkoloddvisningene, velger du Ekkolodd og en visning.

LiveVü Down-ekkoloddvisning

Denne ekkoloddvisningen viser en todimensjonal visning av det som befinner seg under båten, og den kan brukes til å se stimer med små og store fisk.

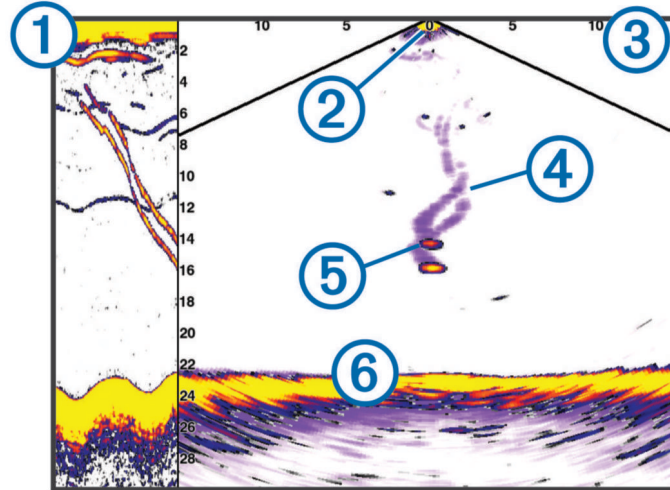

①	Historikk for Panoptix Down-visningen i en rullende ekkoloddvisning
②	Båt
③	Rekkevidde
④	Spor
⑤	Sluk
⑥	Bunn

LiveVü Forward-ekkoloddvisning

Denne ekkoloddvisningen viser en todimensjonal visning av det som befinner seg foran båten, og den kan brukes til å se stimer med små og store fisk.

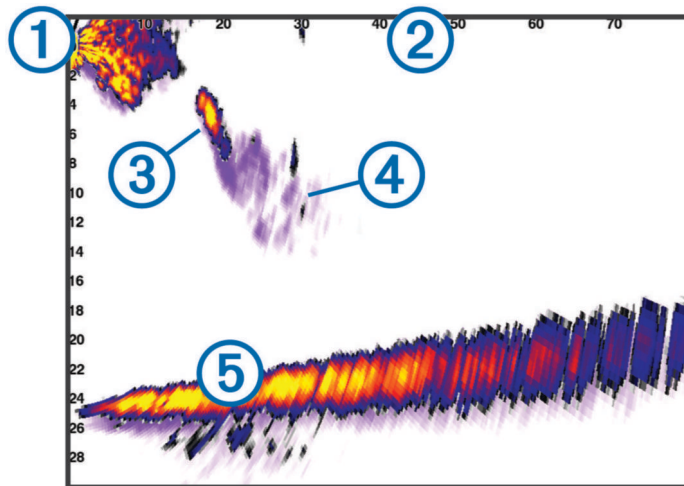

①	Båt
②	Rekkevidde
③	Fisk
④	Spor
⑤	Bunn

RealVü 3D Forward-ekkoloddvisning

Denne ekkoloddvisningen gir en tredimensjonal visning av det som befinner seg foran svingeren. Du kan bruke denne visningen når du står stille og har behov for å se bunnen og fisk som nærmer seg båten.

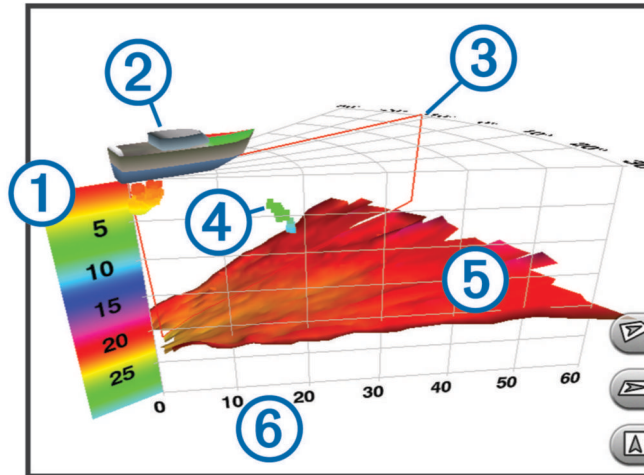

①	Fargeforklaring
②	Båt
③	Pingindikator
④	Fisk
⑤	Bunn
⑥	Rekkevidde

RealVü 3D Down-ekkoloddvisning

Denne ekkoloddvisningen gir en tredimensjonal visning av det som befinner seg under svingeren, og den kan brukes når du står stille og har behov for å se hva som befinner seg rundt båten.

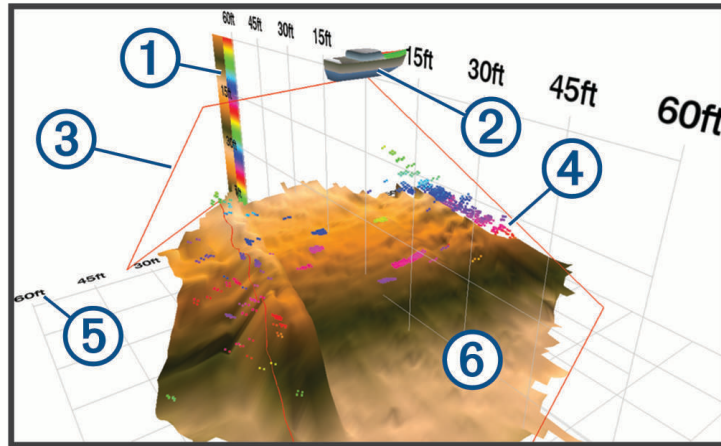

①	Fargeforklaring
②	Båt
③	Ekkoloddstråle
④	Rekkevidde
⑤	Fisk
⑥	Bunn

RealVü 3D Historical-ekkoloddvisning

Denne ekkoloddvisningen gir en tredimensjonal visning av det som befinner seg bak båten mens du er i bevegelse, og den viser hele vannsøylen i 3D, fra bunnen til vannoverflaten. Denne visningen brukes til å finne fisk.

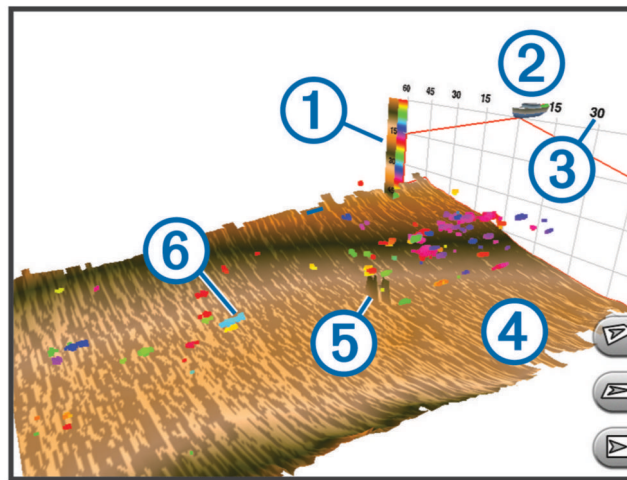

①	Fargeforklaring
②	Båt
③	Rekkevidde
④	Bunn
⑤	Struktur
⑥	Fisk

LiveVü-lag

Du kan kun aktivere visningen LiveVü-lag i RealVü 3D Historical-ekkoloddvisningen når du bruker en kompatibel svinger, for eksempel en Panoptix PS70-TH.

Visningen LiveVü-lag legger til LiveVü-nedovervisningen i RealVü 3D Historical-ekkoloddvisningen.

Hvis du vil aktivere visningen LiveVü-lag i RealVü 3D Historical-ekkoloddvisningen, velger du **••• > LiveVü-lag**.

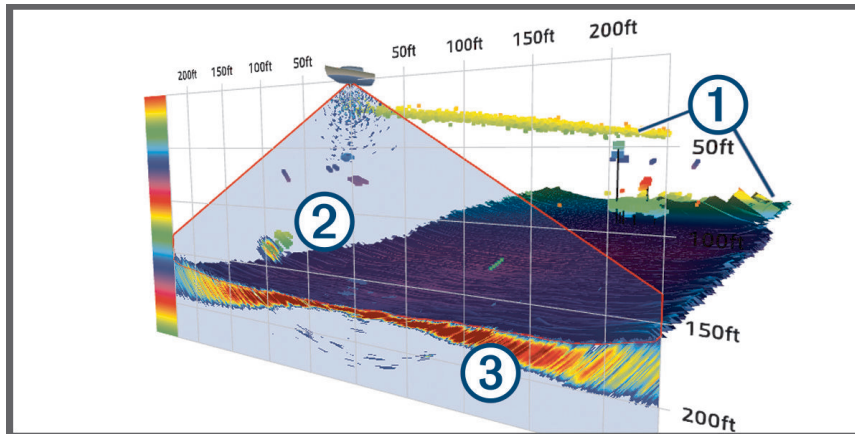

①	RealVü 3D Historical-bunn, -struktur og -fisk
②	LiveVü-nedovervisning av struktur og fisk
③	LiveVü-nedovervisning av bunn

Sann bevegelse

Du kan kun aktivere Sann bevegelse-funksjonen i RealVü 3D Historical-ekkoloddvisningen når du bruker en kompatibel svinger, for eksempel en Panoptix PS70-TH.

Sann bevegelse-funksjonen i RealVü 3D Historical-ekkoloddvisningen bruker data fra flere sensorer som er koblet til kartplotteren, for eksempel hastighets- og kurssensorer, til å vise en mer geografisk nøyaktig historisk visning.

Hvis du vil aktivere Sann bevegelse-funksjonen i RealVü 3D Historical-ekkoloddvisningen, velger du **••• > Sann bevegelse.

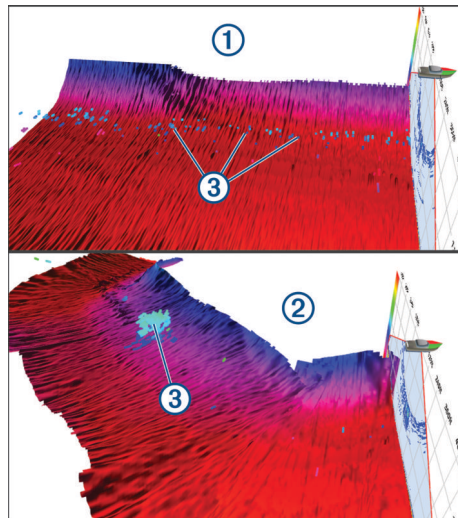

①	Standard RealVü 3D Historical-visning
②	RealVü 3D Historical-visning med aktivert Sann bevegelse-funksjon
③	Fisk

Garmin FrontVü™ Ekkoloddvisning

Panoptix Garmin FrontVü ekkoloddvisningen forbedrer situasjonsvurderingen ved å vise objekter under vann opptil 91 meter (300 fot) foran båten.

Muligheten til effektivt å unngå kollisjoner ved hjelp av Garmin FrontVü ekkoloddet reduseres når hastigheten stiger til over 8 knop.

Du må installere og koble til en kompatibel svinger, for eksempel en PS21-svinger for å se Garmin FrontVü ekkoloddvisningen. Du må kanskje oppdatere programvaren for svingeren.

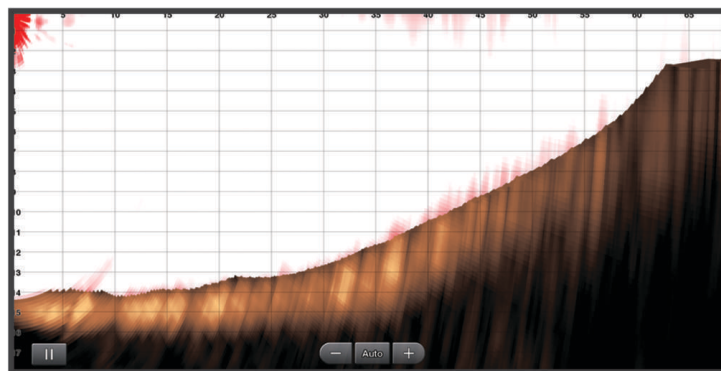

Visning av trippelstråleekkolodd

Trippelstråle-ekkoloddvisningen er kun tilgjengelig når du bruker en kompatibel svinger, for eksempel Panoptix PS70-TH.

Denne ekkoloddvisningen viser tre tradisjonelle ekkoloddvisninger på et skjermbilde, slik at du kan se separate ekkoloddavlesninger samtidig fra babord side, styrbord side og midten av båten. Du kan legge til hver separate visning på kombinasjonssider etter behov.

Du kan justere vinkelen og bredden til de tre ekkoloddstrålene i ●●●-menyen. Andre ekkoloddalternativer og -innstillinger, for eksempel ekkoloddets Forst., synkroniseres på tvers av alle de tre visningene.

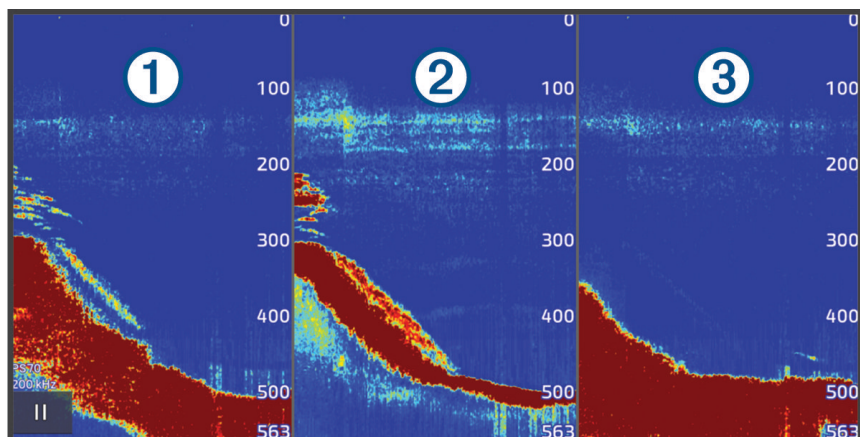

①	Babord svingerstråle
②	Midtre svingerstråle
③	Styrbord svingerstråle

LiveScope™ ekkoloddvisning

Denne ekkoloddvisningen viser en direktevisning av det som befinner seg foran og under båten, og kan brukes til å se fisk og strukturer.

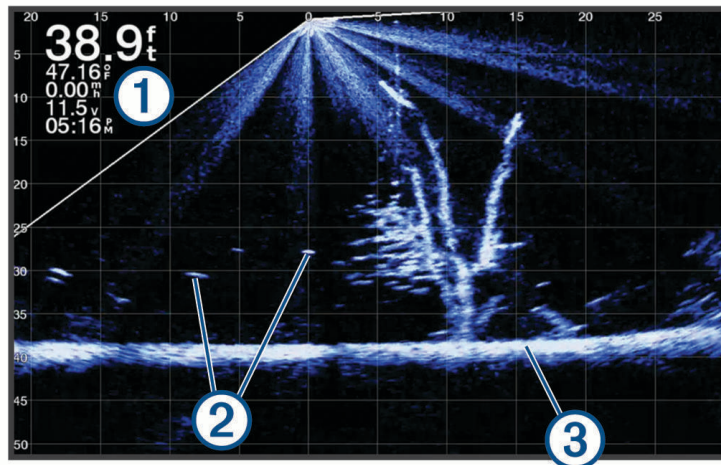

①	Informasjon om dybde
②	Objekter eller fisk
③	Bunnen av vannet

Zoom inn på en Panoptix LiveVü eller LiveScope ekkoloddvisning

Du kan zoome inn på Panoptix LiveVü og LiveScope 2D-ekkoloddvisningene.

MERK: Rullehistorikken er skjult når skjermen er i zoommodus.

- 1 Gå til en Panoptix LiveVü eller LiveScope 2D-ekkoloddvisning, og skyv to fingre fra hverandre for å zoome inn på området.

Et mindre vindu ① vises. Dette viser en liten versjon av bildet på fullskjermvisningen. Det innrammede området ② i vinduet viser posisjonen til området som er zoomet inn.

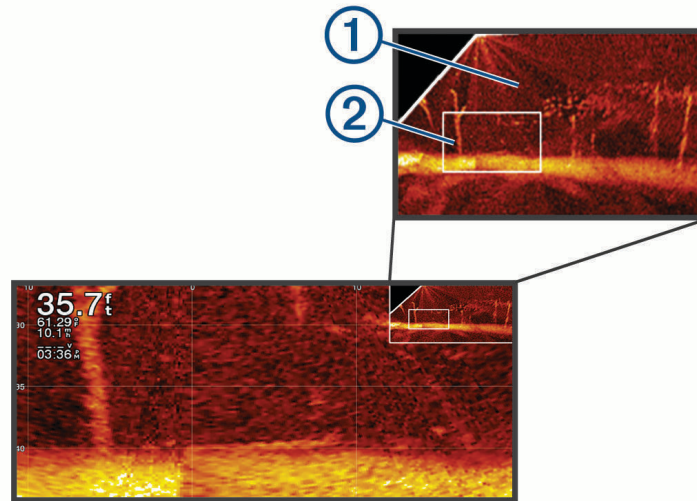

- 2 Om nødvendig trykker eller skyver du i det lille vinduet for å vise et annet område av fullskjermvisningen.

- 3 Skyv to fingre fra hverandre for å zoome inn.

- 4 Klyp to fingre sammen for å zoome ut.

Hvis du vil avslutte zoommodusen, velger du Bakover. Du kan også klype to fingre sammen for å zoome ut til skjermen går tilbake til fullskjermvisning.

Perspektiv-visning

Denne ekkoloddvisningen viser en direktevisning av det som befinner seg rundt og foran båten, og kan brukes til å se kystlinjer, fisk og strukturer. Denne visningen egner seg best i grunt vann på 15 meter (50 fot) eller mindre.

Hvis du vil se denne ekkoloddvisningen, må du montere en kompatibel LiveScope svinger på en kompatibel Perspective-modusbrakett.

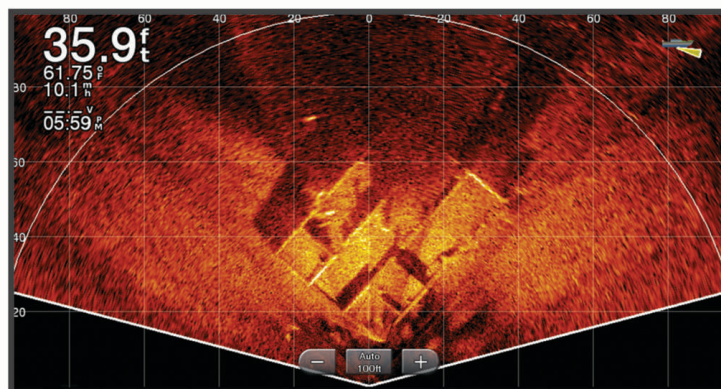

Skopvisning

Skopet viser ekkoloddinformasjon på en sirkelformet dybdeskala, slik at du får vite mer om hva som er under båten. Den er ordnet som en ring som starter øverst og går med klokken. Dybden vises på skalaen inne i ringen. Ekkoloddinformasjon blinker på ringen når det mottas ved dybden som er angitt.

Skopfargene viser ulike styrker for retursignaler. Standardfargene følger en tradisjonell fargepalett for ekkolodd, der gul angir det sterkeste retursignalet, oransje angir et sterkt retursignal, rød angir et svakere retursignal, og blå angir det svakeste retursignalet.

Velg **Ekkolodd** > **Flasher**.

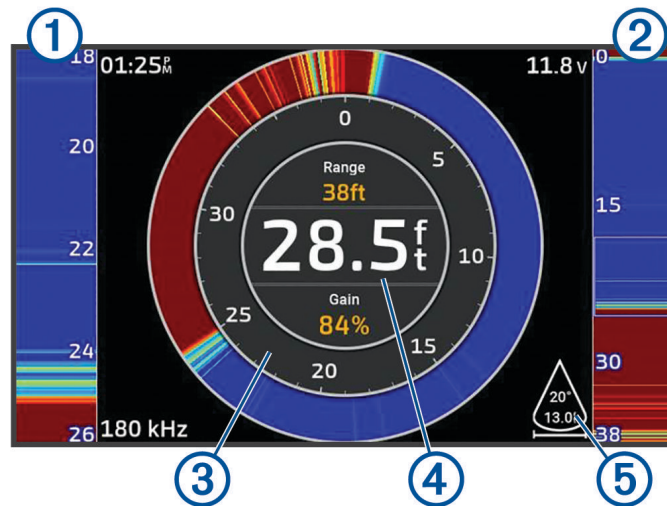

①	A-skop, visning av høyre side, zoomet inn
②	A-skop med fremhevet zoomområde ¹
③	Dybdeskala
④	Dybde på gjeldende posisjon
⑤	Svingerkjeglens vinkel og spennvidde ved gjeldende frekvens

Ekkoloddvisninger på kombinasjonsskjermbilder

Du kan legge til én eller flere tilgjengelige ekkoloddvisninger på et tilpasset kombinasjonsskjerm bilde ([Opprette en ny kombinasjonsside, side 9](#)). Hvis mer enn én kilde til ekkolodd data er tilgjengelig, kan du vise ekkoloddskjerm bilder med ulike ekkolodd kilder i separate vinduer på et tilpasset kombinasjonsskjerm bilde.

Hvis du har mer enn én kilde med ekkolodd data, blir du bedt om å velge ønsket kilde når du oppretter et tilpasset kombinasjonsskjerm bilde. Når du har opprettet kombinasjonen, kan du endre kilden som skal brukes, i et vindu på kombinasjonsskjerm bildet senere ([Velge en ekkolodd kilde, side 72](#)).

¹ Du kan dra i kantlinjene for å flytte zoomområdet opp og ned.

Velge svingertype

Kartplotteren er kompatibel med en rekke tilbehørssvingere, inkludert Garmin ClearVü svingere som er tilgjengelige på garmin.com/transducers.

Hvis du kobler til en svinger som ikke fulgte med kartplotteren, må du kanskje angi svingertypen for å være sikker på at ekkoloddet fungerer som det skal.

MERK: Ikke alle kartplottere og ekkoloddmoduler støtter denne funksjonen.

1 Gjør ett av følgende:

- Velg **•••** > **Ekkoloddoppsett** > **Installering** > **Svingere** fra en ekkoloddvisning.
- Velg **⚙️** > **Mitt fartøy** > **Svingere**.

2 Velg svingeren du vil endre, og velg **Endre modell**.

3 Velg et alternativ:

- Velg **Automatisk registrering** hvis du vil at kartplotteren skal registrere svingeren automatisk.
- Hvis du vil velge svingeren manuelt, velger du alternativet som samsvarer med den monterte svingeren, for eksempel **Dobbelt stråle (200/77 kHz)** eller **Dobbelfrekvens (200/50 kHz)**.

LES DETTE

Hvis du velger en svinger manuelt, kan det føre til skade på svingeren eller redusert svingerytelse.

MERK: Hvis du velger svingeren manuelt, kobler fra den svingeren og deretter kobler til en annen svinger, bør du tilbake stille dette alternativet til **Automatisk registrering**.

Velge en ekkoloddkilde

Når du har mer enn én svinger som gir data til en bestemt ekkoloddvisning, kan du velge hvilken kilde du vil bruke for den ekkoloddvisningen. Hvis du for eksempel har to svingere som gir Garmin ClearVü-data, kan du velge hvilken kilde du vil bruke for Garmin ClearVü-ekkoloddvisningen.

1 Åpne ekkoloddvisningen du vil endre kilden for.

Hvis ekkoloddvisningen er på et kombinasjonsskjerm bilde, må du velge visningen du vil endre.

2 Velg **•••** > **Ekkoloddoppsett** > **Kilde**.

3 Velg kilden for denne ekkoloddvisningen.

Gi en ekkoloddkilde nytt navn

Du kan gi ekkoloddkilder nytt navn, slik at du enkelt kan identifisere de ulike kildene. En ekkoloddkilde er knyttet til kartplotteren eller ekkoloddmodulen med en tilkoblet svinger. Du kan for eksempel bruke «Baug» som navnet på kartplotteren som er montert på baugen på båten din med en tilkoblet svinger.

1 Velg **⚙️** > **Kommunikasjon** > **BlueNet™-nettverk**.

2 Velg kartplotteren eller ekkoloddmodulen du vil gi nytt navn til.

3 Velg **Endre navn**.

4 Angi navnet.

Stanse midlertidig og gjenoppta ekkoloddvisning

MERK: Hvis ekkoloddvisningen stanses midlertidig, påvirkes kun ekkoloddvisningen på enheten du stanser ekkoloddvisningen på. Svingeren fortsetter å overføre og motta ekkolodd signaler, og andre tilkoblede skjermer viser fortsatt ekkolodd data i sanntid.

Gå til en ekkoloddvisning, og velg et alternativ:

- Velg **||**.
- Sveip eller dra skjermen i det rullende ekkoloddets retning.

Velg **▶** for å gjenoppta ekkolodd rulling etter å ha stanset den midlertidig.

MERK: Hvis du stanser en fullskjermsekkoloddvisning som er en del av en kombinasjon, midlertidig, kan du velge **Tilbake** for å gå tilbake til kombinasjonsskjerm bildet mens ekkoloddet stanses midlertidig.

Visning av ekkoloddhistorikk

Du kan bla i ekkoloddvisningen for å se historisk ekkolodddata.

MERK: Ikke alle svingere kan lagre historiske ekkolodddata.

- 1 Gå til en ekkoloddvisning, og stans ekkoloddvisningen midlertidig (*Stanse midlertidig og gjenoppta ekkoloddvisning, side 72*).
- 2 Sveip eller dra skjermen i det rullende ekkoloddets retning for å vise historikken.
- 3 Velg ► for å gå ut av historikken og gjenoppta ekkoloddrullingen.

Oppretting av veipunkt på ekkoloddskjermbildet

- 1 Gå til en ekkoloddvisning, og stans ekkoloddvisningen midlertidig (*Stanse midlertidig og gjenoppta ekkoloddvisning, side 72*).
- 2 Rull om nødvendig gjennom ekkoloddhistorikken til du finner posisjonen du vil opprette et veipunkt på.
- 3 Velg en posisjon i ekkoloddvisningen du vil opprette veipunktet på.
- 4 Velg .
- 5 Rediger veipunktinformasjonen om nødvendig.

Justere detaljnivået

Du kan kontrollere detaljnivået og støyen som vises på ekkoloddskjermbildet enten ved å justere forsterkning for tradisjonelle svingere eller ved å justere lysstyrken for Garmin ClearVü-svingere.

Hvis du vil vise bunnskuddene med høyest intensitet på skjermen, kan du redusere forsterkningen eller lysstyrken for å fjerne bunnskudd og støy med lavere intensitet. Hvis du vil se informasjon om alle bunnskudd, kan du øke forsterkningen eller lysstyrken for å vise mer informasjon på skjermen. Dette øker også støyen og kan gjøre det vanskeligere å gjenkjenne faktiske bunnskudd.

- 1 Gå til en ekkoloddvisning, og velg ●●●.
- 2 Velg **Forst.** eller **Lysstyrke**.
- 3 Velg et alternativ:
 - Hvis du vil øke eller redusere forsterkningen eller lysstyrken manuelt, velger du **Opp** eller **Ned**.
 - Hvis du vil at kartplotteren skal kunne justere forsterkningen eller lysstyrken automatisk, velger du et alternativ for automatisk justering.

Justere fargeintensitet

Du kan justere fargeintensiteten og markere interesseområder på ekkoloddskjermbildet ved å justere fargeforsterkningen på tradisjonelle svingere eller kontrasten på noen svingere. Denne innstillingen fungerer best etter at du har justert detaljnivået som vises på skjermbildet ved hjelp av innstillingene for forsterkning eller lysstyrke.

Hvis du vil uthve mindre fiskeobjekter eller opprette en objektvisning med høyere intensitet, kan du øke innstillingen for fargeforsterkning eller kontrast. Dette forårsaker et tap i forskjellen for bunnskudd med høy intensitet. Hvis du vil redusere intensiteten til skuddet, kan du redusere fargeforsterkningen eller kontrasten.

- 1 Velg ●●● fra en ekkoloddvisning.
- 2 Velg et alternativ basert på ekkoloddvisningen:
 - Velg **Kontrast**.
 - Velg **Ekkoloddoppsett > Utseende > Fargeforsterkning**.
- 3 Velg et alternativ:
 - Hvis du vil øke eller redusere fargeintensiteten manuelt, velger du **Opp** eller **Ned**.
 - Hvis du vil bruke standardinnstillingen, velger du **Standard**.

Ekkoloddoppsett

MERK: Ikke alle alternativer og innstillinger gjelder for alle modeller og svingere.

Disse innstillingene gjelder for følgende typer svingere.

- Tradisjonell
- Garmin ClearVü
- SideVü

Disse innstillingene gjelder ikke for Panoptix svingere.

Gå til en ekkoloddvisning, og velg **••• > Ekkoloddoppsett**.

Scroll-hastighet: Angir hastigheten som ekkoloddet scroller fra høyre mot venstre (*Angi scroll-hastigheten, side 75*).

I grunt vann kan du velge en langsommere scroll-hastighet for å forlenge tiden informasjonen vises på skjermen. I dypere vann kan du velge en raskere scroll-hastighet. Automatisk scroll-hastighet justerer scroll-hastigheten til båtens hastighet.

Støyavvisning: Reduserer interferens og mengden støy som vises på ekkoloddskjermen (*Innstillinger for støyavvisning for ekkolodd, side 76*).

Utseende: Konfigurerer utseendet på ekkoloddskjermen (*Innstillinger for ekkoloddutseende, side 76*).

Alarmer: Angir ekkoloddalarmer (*Ekkoloddalarmer, side 77*).

Avansert: Konfigurerer ulike innstillinger for ekkoloddvisning og datakilder (*Avanserte ekkoloddinnstillinger, side 77*).

Installering: Konfigurerer svingeren (*Installeringsinnstillinger for svinger, side 78*).

Angi zoomnivå på ekkoloddskjerm bildet

1 Fra en ekkoloddvisning velger du **••• > Zoom > ••• > Modus**.

2 Velg et alternativ:

- Hvis du vil angi dybde og zoom automatisk, velger du **Automatisk**.

Velg eventuelt **Angi zoom** for å endre zoominnstillingen. Velg **Vis opp** eller **Vis ned** for å angi dybdeskalaen i det forstørrede området, velg **Zoom inn** eller **Zoom ut** for å øke eller redusere forstørrelsen av det forstørrede området.

- Velg **Manuelt** for å angi dybdeskalaen i det forstørrede området manuelt.

Velg eventuelt **Angi zoom** for å endre zoominnstillingen. Velg **Vis opp** eller **Vis ned** for å angi dybdeskalaen i det forstørrede området, velg **Zoom inn** eller **Zoom ut** for å øke eller redusere forstørrelsen av det forstørrede området.

- Hvis du vil forstørre et bestemt område av skjermen, velger du **Forstørr**.

Om nødvendig velger du **Forstørr** for å øke eller redusere forstørrelsnivået.

TIPS: Du kan dra forstørrelsesboksen til et nytt sted på skjermen.

- Hvis du vil zoome inn på ekkolodddataene fra bunndybden, velger du **Bunnlås**.

Om nødvendig velger du **Område** for å justere dybden og plasseringen av det nederste låsområdet.

Hvis du vil avbryte zoomen, fjerner du merket for Zoom.

Aktivere en ekkoloddvisning med splittet zoom

Når zoomen er stilt inn på Automatisk, Manuelt eller Bunnlås, kan du aktivere en splittet zoomvisning for å vise både standardvisningen og zoomvisningen ved siden av hverandre.

Gå til en ekkoloddvisning, og velg **••• > Zoom > ••• > Splitt zoom**.

Velg Splitt zoom på nytt for å deaktivere den splittede zoomvisningen.

Angi scroll-hastigheten

Du kan angi hastigheten som ekkoloddet scroller med fra høyre mot venstre. En høyere hastighet for scrolling viser flere detaljer, til det ikke er flere detaljer å vise, og da blir de eksisterende detaljene strukket ut. Dette kan være nyttig når du kjører eller dorger, eller når du er på svært dypt vann der ekkoloddet svinger svært sakte. Bruk en lavere scroll-hastighet for å la ekkoloddinformasjonen bli værende på skjermen over en lengre periode.

I de fleste situasjoner vil Standard-innstillingen gi en god balanse mellom et bilde som ruller raskt, og mindre forvrengte mål.

1 Gå til en ekkoloddvisning, og velg **•••** > **Ekkoloddoppsett** > **Scroll-hastighet**.

2 Velg et alternativ:

- Hvis du vil justere scroll-hastigheten automatisk ved hjelp av data for hastighet i luftlinje eller fart i vann, velger du **Automatisk**.

Innstillingen **Automatisk** velger en rullehastighet som passer til båtens hastighet slik at objekter i vannet tegnes med riktig format og vises mindre forvridd. Når du ser på Garmin ClearVü/SideVü ekkoloddvisninger eller søker etter struktur, anbefaler vi at du bruker innstillingen **Automatisk**.

- Hvis du vil bla raskere, kan du velge **Opp**.
- Velg **Ned** for å rulle saktere.

Justere rekkevidden

Du kan justere rekkevidden på dybdeskalaen for tradisjonelle og Garmin ClearVü-ekkoloddvisninger. Du kan justere rekkevidden på breddeskalaen for SideVü-ekkoloddvisningen.

Hvis du lar enheten justere området automatisk, holder du bunnen innenfor nedre eller ytre tredjedel av ekkoloddskjermbildet. Dette kan være nyttig hvis du vil spore en bunn som har minimale eller moderate endringer i terrenget.

Hvis du justerer området manuelt, kan du vise et bestemt område. Dette kan være nyttig hvis du vil spore en bunn som har store endringer i terrenget, for eksempel en stigning eller skrent. Bunnen kan vises på skjermen så lenge den vises innenfor området du har angitt.

1 Gå til en ekkoloddvisning, og velg **•••** > **Rekkevidde**.

2 Velg et alternativ:

- Hvis du vil at kartplotteren skal kunne justere området automatisk, velger du **Automatisk**.
- Hvis du vil øke eller redusere området manuelt, velger du **Opp** eller **Ned**.

TIPS: Gå til ekkoloddskjermbildet, og velg **+** eller **-** for å justere rekkevidden manuelt.

TIPS: Når du ser på flere sonarskjermer, kan du velge **Velg** for å velge den aktive skjermen.

Innstillinger for støyavvisning for ekkolodd

Gå til en ekkoloddvisning, og velg **••• > Ekkoloddoppsett > Støyavvisning**.

Interferens: Justerer følsomheten for å redusere effekten av interferens fra støykilder i nærheten.

Du bør bruke den laveste interferensinnstillingen som oppnår ønsket forbedring, for å fjerne interferensen fra skjermbildet. Oppretting av installeringsproblemer som forårsaker støy, er den beste måten å fjerne interferens på.

Fargegrense: Skjuler deler av fargepaletten for å fjerne områder med svak støy.

Ved å angi fargegrensen til fargen på retursignaler du ikke ønsker, kan du sørge for at du ikke får se retursignaler du ikke ønsker på skjermen.

Utjevning: Fjerner støy som ikke er en del av normale retursignaler for ekkoloddet, og justerer utseendet til retursignaler (for eksempel bunnen).

Når utjevning er satt til høy, beholdes mer av støyen med lavt nivå enn når du bruker interferenskontrollen, men støyen er mer dempet fordi det brukes gjennomsnittsverdier. Utjevning kan fjerne lysprikker fra bunnen. Utjevning og interferens fungerer godt sammen for å fjerne støy med lavt nivå. Du kan justere innstillingene for interferens og utjevning trinnvist for å fjerne uønsket støy fra visningen.

Overflatestøy: Skjuler overflatestøy for å redusere forstyrrelser. Bredere strålebredder (lavere frekvenser) kan vise flere objekter, men kan skape mer overflatestøy.

Tidsvariabel forsterkning: Justerer tidsvariabel forsterkning, som kan redusere støy.

Denne funksjonen passer best i situasjoner der du vil kontrollere og undertrykke støy nær vannoverflaten. Det gir også mulighet for visning av objekter nær overflaten som ellers er skjult eller maskert av overflatestøy.

Innstillinger for ekkoloddutseende

Gå til en ekkoloddvisning, og velg **••• > Ekkoloddoppsett > Utseende**.

Fargevalg: Angir fargevalg.

Fargeforsterkning: Justerer fargeintensiteten (*Justere fargeintensitet, side 73*).





A-skop: Viser et vertikalt skop langs høyre side av skjermbildet som umiddelbart viser avstanden til objekter på en skala.

Dybdelinje: Viser en dybdelinje med hurtigreferanse.

Kant: Markerer det sterkeste signalet fra bunnen for å definere hvor sterkt eller svakt signalet er.

Vis utvalg: Angir retningen på Garmin SideVü ekkoloddvisningen.

Fiskesymboler: Angir hvordan ekkoloddet tolker objekter.

	Viser objekter som symboler og ekkoloddinformasjon i bakgrunnen.
	Viser objekter som symboler med informasjon om objekt dybde og ekkoloddinformasjon i bakgrunnen.
	Viser objekter som symboler.
	Viser objekter som symboler med informasjon om objekt dybde.

Bildebevegelse: Gjør det mulig for ekkolodd bildet å gå fortere ved at det tegnes mer enn én datakolonne på skjermbildet for hver kolonne ekkolodd data som mottas. Dette er spesielt nyttig når du bruker ekkoloddet i dypt vann, fordi ekkolodd signalet bruker lengre tid på å bevege seg til bunnen av sjøen og tilbake til svingeren.

I innstillingen 1/1 tegnes én informasjonskolonne på skjermbildet for hvert ekkolodd signal som kommer tilbake. I innstillingen 2/1 tegnes to informasjonskolonner på skjermbildet for hvert ekkolodd signal som kommer tilbake, og så videre for innstillingene 4/1 og 8/1.

Dataoverlegg: Angir dataene som vises på ekkolodd skjermen.

Ekkoloddalarmer

ADVARSEL

Ekkoloddalarmfunksjonen er kun et verktøy for situasjonsforståelse. Den kan kanskje ikke forhindre grunnstøting under alle omstendigheter. Det er ditt ansvar å sikre trygg ferdsel.

FORSIKTIG

Toner-innstillingen må være slått på for at alarmene skal kunne høres (*Lyd- og skjerminnstillinger, side 143*). Hvis du ikke angir lydalarmer, kan det føre til skade på personer eller eiendom.

MERK: Ikke alle alternativer er tilgjengelige på alle svingere.

Gå til en aktuell ekkoloddvisning, og velg **••• > Ekkoloddoppsett > Alarmer**.

Du kan også åpne ekkoloddalarmene ved å velge  **> Alarmer > Ekkolodd**.

Grunt vann: Angir en alarm som varsler når dybden er mindre enn den angitte verdien.



Dypt vann: Angir en alarm som varsler når dybden er større enn den angitte verdien.

FrontVü-alarm: Angir en alarm som varsler når dybden foran fartøyet er mindre enn den angitte verdien. Dette kan bidra til at du unngår grunnstøting (*Aktivering av Garmin FrontVü-dybdealarm, side 81*). Denne alarmen er bare tilgjengelig med Panoptix Garmin FrontVü-svingere.

Vanntemperatur: Angir en alarm som varsler når svingeren rapporterer en temperatur som er 2 °F (1,1 °C) over eller under den angitte temperaturen.

Kontur: Angir en alarm som utløses når svingeren registrerer et objekt innenfor angitt dybde fra vannets overflate og bunn.

Fisk: Stiller inn en alarm som utløses når enheten oppdager objekter.

-  angir at alarmen skal utløses når fisker av alle størrelser oppdages.
-  angir at alarmen skal utløses når mellomstore eller store fisker oppdages.
-  angir at alarmen skal utløses når store fisker oppdages.

Avanserte ekkoloddinnstillinger

Gå til en Tradisjonell-ekkoloddvisning, og velg **••• > Ekkoloddoppsett > Avansert**.

Bunnsoekingsgrense: Begrenser søk etter bunnen til dybde som velges når Rekkevidde-innstillingen er angitt til Automatisk. For å minimere tiden det tar å finne bunnen, kan du velge en dybde for å begrense søk etter bunnen. Enheten vil ikke søke etter bunnen dypere enn den valgte dybden.

Områdesynkronisering > Av: Området til alle ekkoloddvisningene på et kombinasjonsskjerm bilde er uavhengige av hverandre.

Områdesynkronisering > På: Dette innstillingsalternativet er kun tilgjengelig under en visning av et kombinasjonsskjerm bilde med minst to tradisjonelle og Garmin ClearVü visninger på et kombinasjonsskjerm bilde. Området synkroniseres for alle tradisjonelle og Garmin ClearVü visninger på kombinasjonsskjerm bildet.

Områdesynkronisering > Bare samme svinger: Dette er standardinnstillingen. Områdene synkroniseres for visninger fra hver svinger på kombinasjonsskjerm bildet, men ikke mellom ulike svingere.

MERK: Denne innstillingen gjelder ikke for en tobånds CHIRP-svinger.

Rullesynkronisering: Dette innstillingsalternativet er kun tilgjengelig under en visning av et kombinasjonsskjerm bilde med minst to tradisjonelle og Garmin ClearVü ekkoloddvisninger på et kombinasjonsskjerm bilde. Rullehastighetene synkroniseres for alle tradisjonelle og Garmin ClearVü visninger på kombinasjonsskjerm bildet.

Installeringsinnstillinger for svinger

Disse innstillingene gjelder for følgende typer ekkolodd.

- Tradisjonell
- Garmin ClearVü
- Garmin SideVü

Gå til en aktuell ekkoloddvisning, og velg et alternativ.

- Gå til en Tradisjonell ekkoloddvisning og velg **•••** > **Ekkoloddoppsett** > **Installering**.
- Gå til en Garmin ClearVü ekkoloddvisning, og velg **•••** > **Oppsett for ClearVü** > **Installering**.
- Gå til en Garmin SideVü ekkoloddvisning, og velg **•••** > **SideVü-oppsett** > **Installering**.

Snu mot venstre/høyre: Endrer visningsretningen for SideVü fra venstre til høyre. Dette alternativet er bare tilgjengelig i SideVü-ekkoloddvisningen.

Gj.opprett standardinnst. for ekk.: Gjenoppretter alle ekkoloddinnstillinger til fabrikkinnstillingene.

Svingere: Vis informasjon om monterte svingere, og lagre informasjon på et minnekort.

Svingere > Endre modell: Gjør at du kan endre en montert svingertype (*Velg svingertype, side 72*).

Svingere > Manuell konfigurasjon: Lar deg angi parametere for manuell svingerkonfigurasjon på en kompatibel ekkoloddmodul. Se installeringsinstruksjonene for den kompatible ekkoloddmodulen din for mer informasjon om hvordan du kobler til og konfigurerer en svinger manuelt.

Ekkoloddfrekvenser

MERK: Tilgjengelige frekvenser avhenger av svingeren som brukes.

Justering av frekvensen bidrar til å tilpasse ekkoloddet til spesifikke mål og gjeldende vanndybde.

Høyere frekvenser bruker smale strålebredder og er bedre for betjening ved høy hastighet og i vanskelige sjøforhold. Bunndefinering og termoklindefinering kan bli bedre ved bruk av en høy frekvens.

Lavere frekvenser bruker bredere strålebredder, som gir fiskeren mulighet til å se flere objekter. Dette kan imidlertid også forårsake mer overflatestøy og redusere kontinuiteten til bunnsignalet ved vanskelige sjøforhold. Bredere strålebredder gir større buer for retursignaler for fiskeobjekt, derfor er de perfekte for å finne fisk. Bredere strålebredder har også bedre ytelse i dypt vann, fordi den lavere frekvensen har bedre gjennomtrengning i dypt vann.

Med CHIRP-frekvenser kan du sveipe hver puls gjennom en rekke frekvenser. Dette gir bedre målseparasjon i dypt vann. Du kan bruke CHIRP til å identifisere mål, for eksempel enkeltfisk i en stim, og for bruk i dypt vann. CHIRP yter generelt sett bedre enn programmer med én frekvens. Ettersom enkelte fiskemål kan vises bedre med en fast frekvens, bør du ta hensyn til målsetninger og vannforhold når du bruker CHIRP-frekvenser.

Med enkelte svingere har du også muligheten til å angi forhåndsinnstilte frekvenser for hvert svingerelement. Dermed kan du endre frekvensen raskt ved hjelp av forhåndsinnstillingene etter hvert som vannet og målene endres.

Ved å vise to frekvenser samtidig i visningen for splittet frekvens kan du se dypere med retursignaler for den lave frekvensen, og bedre detaljer med retursignaler for den høye frekvensen.

LES DETTE

Vær alltid oppmerksom på lokale forskrifter om ekkoloddfrekvenser. Det kan for eksempel være forbudt å bruke frekvenser mellom 50 og 80 kHz innenfor 800 meter ($1/2$ engelske mil) av en spekkhoggerflokk. Det er ditt ansvar å bruke enheten i samsvar med gjeldende lover og forordninger.

Velge svingerfrekvens

MERK: Du kan ikke justere frekvensen for alle ekkoloddvisninger og svingere.

Du kan velge hvilke frekvenser som vises i ekkoloddskjermbildet.

LES DETTE

Vær alltid oppmerksom på lokale forskrifter om ekkoloddfrekvenser. Det kan for eksempel være forbudt å bruke frekvenser mellom 50 og 80 kHz innenfor 800 meter (½ engelsk mil) av en spekkhoggerflokk. Det er ditt ansvar å bruke enheten i samsvar med gjeldende lover og forordninger.

- 1 Gå til en ekkoloddvisning, og velg **•• > **Frekvens**.
- 2 Velg en frekvens som passer dine behov og vanddybden.
Du finner mer informasjon om frekvenser i [Ekkoloddfrekvenser, side 78](#).

Opprette en frekvensforhåndsinnstilling

MERK: Ikke tilgjengelig med alle svingere.

Du kan opprette en forhåndsinnstilling for å lagre en bestemt ekkoloddfrekvens. Dette gir deg muligheten til å endre frekvenser raskt.

- 1 Gå til en ekkoloddvisning, og velg **•• > **Frekvens**.
- 2 Velg **Behandle frekvenser > Ny forhåndsinnstilling**.
- 3 Angi en frekvens.

Slå på A-skopet

MERK: Denne funksjonen er tilgjengelig i Tradisjonell-ekkoloddvisningene.

A-skopet er et vertikalt skop langs høyre side av visningen, som viser deg hva som finnes under svingeren akkurat nå. Du kan bruke A-skopet til å identifisere mål som du ikke fanger opp når ekkolodddataene passerer raskt på skjermen, for eksempel når båten holder høy hastighet. Den kan også være til hjelp for å oppdage fisk nær bunnen.

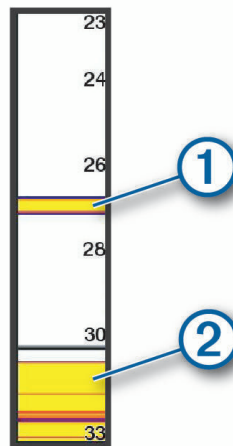

A-skopet ovenfor viser retursignaler for fisk ① og retursignaler for myk havbunn ②.



- 1 Gå til en ekkoloddvisning, og velg **•• > **Ekkoloddoppsett > Utseende > A-skop**.
- 2 Velg om nødvendig **•• > **Hold toppverdi** for å justere hvor lenge ekkoloddretursignaler skal vises.

Oppsett av Panoptix ekkolodd

Justere visningsvinkel og zoomnivå for RealVü

Du kan endre visningsvinkelen for RealVü ekkoloddvisningene. Du kan også zoome inn og ut av visningen.

Gå til en RealVü ekkoloddvisning, og velg et alternativ:

- Hvis du vil justere visningsvinkelen diagonalt, velger du .
- Hvis du vil justere visningsvinkelen horisontalt, velger du .
- Hvis du vil justere visningsvinkelen vertikalt, velger du .
- Hvis du vil justere visningsvinkelen, drar du over skjermen i en hvilken som helst retning.
- Beveg to fingre fra hverandre på skjermen for å zoome inn.
- Klyp to fingre sammen på skjermen for å zoome ut.

Justere pulseringshastigheten for RealVü

Du kan oppdatere hvor raskt svingeren skal pulsere frem og tilbake. En raskere hastighet gir et mindre detaljert bilde, men skjermbildet oppdateres raskere. En tregere hastighet gir et mer detaljert bilde, men skjermbildet oppdateres tregere.

MERK: Denne funksjonen er ikke tilgjengelig for ekkoloddvisningen RealVü 3D Historical.

- 1 Gå til en RealVü ekkoloddvisning, og velg **•••** > **Kurvehastighet**.
- 2 Velg et alternativ.

Innstillinger for LiveVü fremover og Garmin FrontVü ekkolodd

Gå til LiveVü fremover- eller Garmin FrontVü ekkoloddvisningen, og velg **•••**.

Forst.: Kontroller graden av detaljer og støy som vises på skjermen.

Hvis du vil vise bunnskuddene med høyest intensitet på skjermen, kan du redusere forsterkningen for å fjerne bunnskudd og støy med lavere intensitet. Hvis du vil se informasjon om alle bunnskudd, kan du øke forsterkningen for å vise mer informasjon på skjermen. Dette øker også støyen og kan gjøre det vanskeligere å gjenkjenne faktiske bunnskudd.

Dybderekkevidde: Justerer dybderekkevidden.

Hvis du lar enheten justere rekkevidden automatisk, holder du bunnen innenfor nedre del av ekkoloddskjermbildet. Dette kan være nyttig hvis du vil spore en bunn som har minimale eller moderate endringer i terrenget.

Hvis du justerer området manuelt, kan du vise et bestemt område. Dette kan være nyttig hvis du vil spore en bunn som har store endringer i terrenget, for eksempel en stigning eller skrent. Bunnen kan vises på skjermen så lenge den vises innenfor området du har angitt.

Rekkevidde fremover: Justerer rekkevidden fremover.

Gjør det mulig for enheten å automatisk justere rekkevidden fremover i forhold til dybden. Ved manuell justering av rekkevidden kan du se en angitt rekkevidde. Bunnen kan vises på skjermen så lenge den vises innenfor området du har angitt. Hvis du reduserer dette alternativet manuelt, kan du gjøre FrontVü-alarm mindre effektiv og dermed få kortere reaksjonstid for avlesninger på liten dybde.

Overfør vinkel: Justerer svingerfokuset til babord eller styrbord side. Denne funksjonen er bare tilgjengelig med RealVü-kompatible Panoptix svingere, som for eksempel PS31-svingeren.

Send: Fører til at den aktive svingeren slutter å sende.

FrontVü-alarm: Angir en alarm som varsler når dybden foran fartøyet er mindre enn den angitte verdien (*Aktivering av Garmin FrontVü-dybdealarm, side 81*). Dette er bare tilgjengelig med Panoptix Garmin FrontVü-svingere.

Ekkoloddoppsett: Justerer svingeroppsettet og utseendet til retursignalene fra ekkoloddet.

Rediger overlegg: Endrer hvilke data som vises på skjermen (*Tilpasse dataoverleggene, side 9*).

Angi sendevinkelen for LiveVü- og Garmin FrontVü-svingere

Dette er bare tilgjengelig med RealVü-kapable Panoptix svingere, for eksempel PS30, PS31 og PS60.

Du kan endre sendevinkelen for svingeren for å sikte svingeren mot et bestemt område. Du kan for eksempel sikte svingeren slik at den følger en fiskestim eller fokuserer på et tre mens du passerer det.

- 1 Gå til en LiveVü- eller Garmin FrontVü-ekkoloddisning, og velg **••• > Overfør vinkel**.
- 2 Velg et alternativ.

Aktivering av Garmin FrontVü-dybdealarm

ADVARSEL

Garmin FrontVü-ekkoloddet og Garmin FrontVü-dybdealarmen er kun verktøy for situasjonsforståelse. De er ingen garanti for å forhindre grunnstøting. Når fartøyets hastighet nærmer seg og overskrider 8 knop, reduseres evnen til å reagere effektivt på informasjonen som gis av ekkoloddet eller alarmen. Det er ditt ansvar å være oppmerksom på omgivelsene mens du er underveis og å betjene fartøyet på en trygg og forsvarlig måte. Hvis du ikke gjør det, kan det føre til en ulykke som forårsaker skade på eiendom, personskade eller dødsfall.

FORSIKTIG

Toner-innstillingen må være slått på for at alarmene skal kunne høres (*Lyd- og skjerminnstillinger, side 143*). Hvis du ikke angir lydalarmer, kan det føre til skade på personer eller eiendom.

MERK: Denne alarmen er bare tilgjengelig med Panoptix Garmin FrontVü-svingere.

Du kan angi at en alarm skal utløses når vannet er grunnere enn en angitt verdi. Du får best resultater hvis du angir baugforskyvningen mens du bruker frontkollisjonsalarmen (*Angi baugforskyvningen, side 83*).

- 1 Gå til Garmin FrontVü-ekkoloddisningen, og velg **••• > FrontVü-alarm**.
- 2 Velg **På**.
- 3 Angi dybden alarmen skal utløses på, og velg **Fullført**.

På Garmin FrontVü-skjermen viser en dybdelinje hvilken dybde alarmen utløses på. Linjen er grønn når du er på en trygg dybde. Linjen blir gul hvis båten holder så høy hastighet at rekkevidden fremover ikke gir deg tid til å reagere (10 sekunder). Den blir rød og alarmen utløses når systemet oppdager en hindring, eller hvis vannet er grunnere enn den angitte verdien.

Innstillinger for LiveVü- og Garmin FrontVü-utseende

Gå til en LiveVü eller Garmin FrontVü Panoptix ekkoloddisning, og velg **••• > Ekkoloddoppsett > Utseende**.

Fargevalg: Angir fargepaletten.

Fargeforsterkning: Endrer intensiteten til fargene som vises på skjermen.

Du kan velge en høyere fargeforsterkningsverdi for å se mål høyere i vannsøylen. En høyere fargeforsterkningsverdi gjør det også mulig å skille mellom retursignaler med lav intensitet høyere i vannsøylen, men dette fører til tap av differensieringen av retursignalene på bunnen. Du kan velge en lavere fargeforsterkningsverdi når målene er nær bunnen for å gjøre det enklere å skille mellom mål og retursignaler med høy intensitet, for eksempel sand, steiner og søle.

Spor: Angir hvor lenge sporet skal vises på skjermen. Sporet viser målets bevegelser.

Fyll bunnen: Farger bunnen brun, slik at det blir lett å skille den fra vannet.

LiveVü og Garmin FrontVü layoutinnstillinger

Gå til en LiveVü eller Garmin FrontVü Panoptix ekkoloddisning, og velg **••• > Ekkoloddoppsett > Layout**.

Overlegg på rutenett: Viser et rutenett med rekkeviddelinjer.

Bla gjennom historikk: Viser ekkoloddhistorikken på siden av skjermen.

Stråleikon: Velger ikonet som brukes til å vise retningen til svingerstrålen.

Kontroll på skjermen: Viser knappene på skjermen.

Komprimer område: I forovervisninger komprimerer dette foroverområdet lenger bort fra båten og utvider området nærmere båten. Dette gjør at du kan se nære objekter tydeligere samtidig som du holder fjernere objekter på skjermen.

Innstillinger for RealVü-utseende

Gå til en RealVü-ekkoloddvisning, og velg **••• > Ekkoloddoppsett > Utseende**.

Punktfarger: Angir en annen fargepalett for ekkoloddets returpunkter.

Bunnfarger: Angir fargetema for bunnen.

Bunnstil: Angir stil for bunnen. Når du er på dypt vann, kan du velge alternativet Punkter, og angi rekkevidden til en grunnere verdi manuelt.

Fargeforklaring: Viser en forklaring av dybdene som fargene representerer.

Kontroll på skjermen: Viser eller skjuler knappene på skjermen.

Installeringsinnstillinger for Panoptix svinger

Gå til en Panoptix ekkoloddvisning, og velg **••• > Ekkoloddoppsett > Installering**.

Installerer dybde: Angir dybden under vannlinjen der Panoptix svingeren er montert. Hvis du angir den faktiske dybden der svingeren er montert, får du en mer nøyaktig visuell presentasjon av det som befinner seg i vannet.

Baugforskyvning: Angir avstanden mellom baugen og stedet der den fremovervendte Panoptix svingeren er installert. Dette gjør det mulig å vise avstanden fremover fra baugen i stedet for fra der hvor svingeren er installert.

Dette gjelder for Panoptix svingere i ekkoloddvisningene Garmin FrontVü, LiveVü Forward og RealVü 3D Forward.

Strålebredde: Angir strålebredden for den nedovervendte Panoptix svingeren. En smal strålebredde gjør det mulig å se dypere og lengre. En bred strålebredde dekker et større område i bredden.

Dette gjelder for Panoptix svingere i ekkoloddvisningene Garmin FrontVü, LiveVü Down og LiveVü Forward.

Stabilisering > Stabiliser automatisk: Gir de interne kurssensorene muligheten til å registrere monteringsvinkelen til Panoptix svingeren automatisk. Når denne innstillingen er slått på, kan du ikke angi monteringsvinkelen til svingeren manuelt.

Stabilisering > Høydevinkel: Kun tilgjengelig når Stabiliser automatisk er slått av. Gjør at du kan angi den spesifikke monteringsvinkelen til svingeren. Mange fremovervendte svingere installeres ved 45 graders vinkel. Nedovervendte svingere installeres ved null graders vinkel.

Stabilisering > Snudd: Angir retningen til Panoptix ekkoloddvisningen når den nedovervendte svingeren er montert med kablene pekende mot babord side av båten.

Dette gjelder for Panoptix svingere i ekkoloddvisningene LiveVü Down, RealVü 3D Down og RealVü 3D Historical.

Kalibrer kompass: Kalibrerer det interne kompasset i Panoptix svingeren (*Kalibrere kompasset, side 83*).

Dette gjelder Panoptix svingere med et internt kompass, for eksempel PS21-TR-svingeren.

Orientering: Kontrollerer om svingeren er i nedover- eller fremover-installasjonsmodus. Automatisk-innstillingen bruker AHRS-sensoren for å bestemme retningen.

Dette gjelder for PS22-svingere.

Gj.opprett standardinnst. for ekk.: Gjenoppretter alle ekkoloddinnstillinger til fabrikkinnstillingene.

Angi baugforskyvningen

For fremovervendte Panoptix svingere kan du angi en baugforskyvning for å kompensere for plasseringen av svingeren og få en nøyaktig avlesning av avstanden fremover. Dette gjør det mulig å vise avstanden fremover fra baugen i stedet for fra der hvor svingeren er installert.

Denne funksjonen gjelder for Panoptix svingere i ekkoloddvisningene Garmin FrontVü, LiveVü Forward og RealVü 3D Forward.

- 1 Mål den horisontale avstanden ① fra svingeren til baugen.

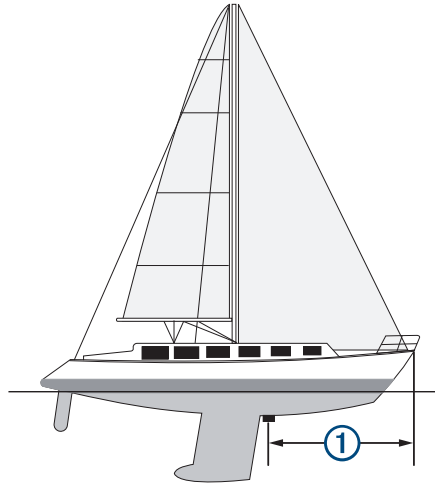

- 2 Gå til en aktuell ekkoloddvisning, og velg **••• > Ekkoloddoppsett > Installering > Baugforskyvning**.

- 3 Angi avstanden som er målt, og velg **Fullført**.

Rekkevidden fremover justeres nå med avstanden du har angitt, i den aktuelle ekkoloddvisningen.

Kalibrere kompasset

Før du kan kalibrere kompasset, må svingeren monteres langt nok unna dorgemotoren til at du unngår magnetiske forstyrrelser, og den må være på plass i vannet. Kalibreringen må være av god nok kvalitet til å aktivere det interne kompasset.

MERK: Det kan hende at kompasset ikke fungerer hvis du monterer svingeren på motoren.

MERK: Du bør bruke en retningssensor som SteadyCast™ retningssensoren for å oppnå de beste resultatene. Retningssensoren viser retningen svingeren peker i, i forhold til båten.

MERK: Kompasskalibrering er bare tilgjengelig for svingere med et internt kompass, for eksempel PS21-TR-svingeren.

Du kan begynne å svinge båten rundt før du kalibrerer, men båten må gjennomføre 1,5 komplett rotasjon under kalibreringen.

- 1 Gå til en aktuell ekkoloddvisning, og velg **••• > Ekkoloddoppsett > Installering**.
- 2 Om nødvendig velger du **Bruk AHRS** for å slå på AHRS-sensoren.
- 3 Velg **Kalibrer kompass**.
- 4 Følg instruksjonene på skjermen.

Innstillinger for LiveScope- og Perspektiv-ekkolodd

Gå til LiveScope- eller Perspektiv-ekkoloddvisningen, og velg **•••**.

Forst.: Kontrollerer graden av detaljer og støy som vises på skjermen.

Hvis du vil vise bunnskuddene med høyest intensitet på skjermen, kan du redusere forsterkningen for å fjerne bunnskudd og støy med lavere intensitet. Hvis du vil se informasjon om alle bunnskudd, kan du øke forsterkningen for å vise mer informasjon på skjermen. Dette øker også støyen og kan gjøre det vanskeligere å gjenkjenne faktiske retursignaler.

Dybderekkevidde: Justerer dybderekkevidden.

Hvis du lar enheten justere rekkevidden automatisk, holder du bunnen innenfor nedre del av ekkoloddskjermbildet. Dette kan være nyttig hvis du vil spore en bunn som har minimale eller moderate endringer i terrenget.

Hvis du justerer området manuelt, kan du vise et bestemt område. Dette kan være nyttig hvis du vil spore en bunn som har store endringer i terrenget, for eksempel en stigning eller skrent. Bunnen kan vises på skjermen så lenge den vises innenfor området du har angitt.

Tilgjengelig i LiveScope-ekkoloddvisning.

Rekkevidde fremover: Justerer rekkevidden fremover.

Gjør det mulig for enheten å automatisk justere rekkevidden fremover i forhold til dybden. Ved manuell justering av rekkevidden kan du se en angitt rekkevidde. Bunnen kan vises på skjermen så lenge den vises innenfor området du har angitt.

Tilgjengelig i LiveScope-ekkoloddvisning.

Rekkevidde: Justerer rekkevidden.

Hvis du lar enheten justere området automatisk, holder du bunnen innenfor nedre eller ytre tredjedel av ekkoloddskjermbildet. Dette kan være nyttig hvis du vil spore en bunn som har minimale eller moderate endringer i terrenget.

Hvis du justerer området manuelt, kan du vise et bestemt område. Dette kan være nyttig hvis du vil spore en bunn som har store endringer i terrenget, for eksempel en stigning eller skrent. Bunnen kan vises på skjermen så lenge den vises innenfor området du har angitt.

Tilgjengelig i Perspektiv-ekkoloddvisning.

Send: Fører til at den aktive svingeren slutter å sende.

Ekkoloddoppsett: Justerer svingeroppsettet og utseendet til retursignalene fra ekkoloddet (*LiveScope- og Perspektiv-ekkoloddoppsett, side 84*).

Rediger overlegg: Endrer hvilke data som vises på skjermen (*Tilpasse dataoverleggene, side 9*).

LiveScope- og Perspektiv-ekkoloddoppsett

Gå til LiveScope- eller Perspektiv-ekkoloddvisningen, og velg **•••** > **Ekkoloddoppsett**.

Utseende: Konfigurerer utseendet på ekkoloddskjermen (*Innstillinger for LiveScope- og Perspektiv-utseende, side 85*).

Layout: Konfigurerer layouten på ekkoloddskjermen (*Innstillinger for LiveScope- og Perspektiv-layout, side 85*).

Støyavvisning: Reduserer støy og forstyrrelser og prøver å fjerne retursignaler som ikke er faktiske mål i vannet.

Dupliseringsavvisning: Reduserer forekomsten av «spøkelsesbilder», som er dupliserte eller reflekterte bilder som ikke er faktiske mål i vannet. Innstillingen Dupliseringsavvisning sender mer sendeeffekt fremover i vannet slik at du kan se lenger frem med mindre støy som genereres av bunnen. Hvis du justerer Dupliseringsavvisning- og Støyavvisning-innstillingene, reduseres forekomsten av spøkelsesbilder mest effektivt. Denne funksjonen er kun tilgjengelig i modusen LiveScope Forover.

Tidsvariabel forsterkning: Justerer tidsvariabel forsterkning, som kan redusere støy.

Denne funksjonen passer best i situasjoner der du vil kontrollere og undertrykke støy nær vannoverflaten. Det gir også mulighet for visning av objekter nær overflaten som ellers er skjult eller maskert av overflatestøy.

Dataoverlegg: Angir dataene som vises på ekkoloddskjermen.

Installeringsinnstillinger: Konfigurerer svingeren (*Installeringsinnstillinger for LiveScope- og Perspektiv-svinger, side 85*).

Innstillinger for LiveScope- og Perspektiv-utseende

Gå til en LiveScope- eller Perspektiv-ekkoloddvisning, og velg **•••** > **Ekkoloddoppsett** > **Utseende**.

Fargevalg: Angir fargepaletten.

Fargeforsterkning: Endrer kontrasten til fargene som vises på skjermen.

Du kan velge en høyere fargeforsterkningsverdi for å se små variasjoner i mål med store fargeendringer. Du kan velge en lavere fargeforsterkningsverdi for å se mer like farger i samme situasjon.

Spor: Angir hvor lenge sporet skal vises på skjermen. Sporet viser målets bevegelser.

Fyll bunnen: Farger bunnen brun, slik at det blir lett å skille den fra vannet. Ikke tilgjengelig i Perspektiv-modus.

Innstillinger for LiveScope- og Perspektiv-layout

Gå til en LiveScope- eller Perspektiv-ekkoloddvisning, og velg **•••** > **Ekkoloddoppsett** > **Layout**.

Overlegg på rutenett: Viser et rutenett med rekkeviddelinjer. Alternativet Rutenett viser et kvadratisk rutenett. Alternativet Hjul viser et sirkulært rutenett med radialvinkellinjer.

Bla gjennom historikk: Viser ekkoloddhistorikken på siden av skjermen. Ikke tilgjengelig i Perspektiv-modus.

Stråleikon: Velger ikonet som brukes til å vise retningen til svingerstrålen.

Stråleoverlegg: Gjør det mulig å vise hvor svingerne er orientert i forhold til hverandre, når to eller flere kalibrerte Panoptix svingere er koblet til.

Kontroll på skjermen: Viser knappene på skjermen.

Reversområde: Justerer området som vises bak svingeren.

Komprimer område: I forovervisninger komprimerer dette foroverområdet lenger bort fra båten og utvider området nærmere båten. Dette gjør at du kan se nære objekter tydeligere samtidig som du holder fjernere objekter på skjermen.

Installeringsinnstillinger for LiveScope- og Perspektiv-svinger

Gå til en LiveScope- eller Perspektiv-ekkoloddvisning, og velg **•••** > **Ekkoloddoppsett** > **Installering**.

Installerer dybde: Angir dybden under vannlinjen der Panoptix svingeren er montert. Hvis du angir den faktiske dybden der svingeren er montert, får du en mer nøyaktig visuell presentasjon av det som befinner seg i vannet.

Stabilisering > Stabiliser automatisk: Gir de interne kurssensorene muligheten til å registrere monteringsvinkelen til Panoptix svingeren automatisk. Når denne innstillingen er slått på, kan du ikke angi monteringsvinkelen til svingeren manuelt.

Stabilisering > Høydevinkel: Kun tilgjengelig når Stabiliser automatisk er slått av. Gjør at du kan angi den spesifikke monteringsvinkelen til svingeren. Mange fremovervendte svingere installeres ved 45 graders vinkel. Nedovervendte svingere installeres ved null graders vinkel.

Stabilisering > Snudd: Angir retningen til Panoptix ekkoloddvisningen når den nedovervendte svingeren er montert med kablene pekende mot babord side av båten.

Dette gjelder for Panoptix svingere i ekkoloddvisningene LiveVü Down, RealVü 3D Down og RealVü 3D Historical.

Kalibrer kompass: Kalibrerer det interne kompasset i Panoptix svingeren (*Kalibrere kompasset, side 83*).

Dette gjelder for LiveScope svingere med et internt kompass.

Orientering: Kontrollerer om svingeren er i nedover- eller fremover-installasjonsmodus. Automatisk-innstillingen bruker AHRS-sensoren for å bestemme retningen.

Fokus: Justerer ekkoloddvisningen for å kompensere for lydets hastighet i vann. Automatisk-innstillingen bruker vanntemperaturen til å beregne lydets hastighet.

Retningskilde: Gjør det mulig for systemet å bruke retningskilden fra enten svingeren eller en kompatibel Garmin dorgemotor som referanse. Dette kan bidra til å unngå forstyrrelser fra dorgemotoren når svingeren er montert på sylindren. Denne innstillingen vises kun når en kompatibel Garmin dorgemotor er registrert.

Retning: Justerer referansekursen i samsvar med den faktiske kursen om nødvendig. Denne innstillingen vises kun når en kompatibel Garmin dorgemotor er angitt som retningskilden.

Gj.oppsett standardinnst. for ekk.: Gjenoppretter alle ekkoloddinnstillinger til fabrikkinnstillingene.

Autopilot

⚠ ADVARSEL

Du kan bare bruke autopilotfunksjonen på en stasjon som er installert ved siden av et ror, en gasspak og en rorkontrollenhet.

Du er ansvarlig for sikker og forsvarlig betjening av fartøyet. Autopiloten er et verktøy som forbedrer måten du styrer båten på. Autopiloten unntar deg ikke ansvaret for å styre båten på en trygg og sikker måte. Unngå navigasjonsfarer, og la aldri roret stå ubemannet.

Vær alltid beredt til å ta manuell kontroll over båten.

Lær deg å betjene autopiloten under rolige værforhold i åpent farvann uten farer.

Vær forsiktig når du bruker autopiloten i nærheten av faremomenter i vannet, for eksempel brygger, pæleverk og andre båter.

Autopilotsystemet justerer kontinuerlig styringen av båten, slik at du opprettholder en konstant styrekurs (hold styrekursen). Systemet tillater også manuell styring og flere modi for automatiske styrefunksjoner og mønstre.

Når kartplotteren er koblet til et kompatibelt autopilotsystem fra Garmin, kan du kontrollere autopiloten fra kartplotteren. Du kan få mer informasjon om Garmin autopilotsystemer ved å gå til garmin.com.

Når kartplotteren er koblet til et kompatibelt Yamaha® autopilotsystem, kan du kontrollere autopiloten fra kartplotteren ved hjelp av Yamaha autopilotskjermen og overleggslinjen (*Yamaha autopilot, side 94*). Du kan få mer informasjon om Yamaha autopilotsystemer ved å kontakte en Yamaha forhandler.

Autopilotkonfigurasjon

LES DETTE

Autopilotsystemet bør monteres og konfigureres av en kvalifisert montør av båtutstyr, slik at du unngår skade på båten. Du må ha bestemt kunnskap om maritim styring samt elektriske systemer for å kunne montere og konfigurere systemet på riktig måte.

Autopilotsystemet må konfigureres for at det skal fungere på riktig måte sammen med båten. Du kan konfigurere autopiloten ved hjelp av en kartplotter på det samme NMEA 2000 nettverket som autopiloten. Hvis du vil ha konfigurasjonsinstruksjoner, kan du gå til support.garmin.com og laste ned konfigurasjonsveiledningen for den bestemte autopilotmodellen din.

Velge foretrukket retningskilde

LES DETTE

Bruk autopilotens interne CCU-kompass som retningskilde for å få best resultat. Bruk av GPS-kompass fra tredjeparter kan føre til at dataene leveres ujevnt og med store forsinkelser. Autopiloten trenger nøyaktig informasjon og kan derfor ikke bruke GPS-kompassdata fra tredjeparter til GPS-posisjon eller hastighet. Hvis et GPS-kompass fra en tredjepart brukes, kommer autopiloten sannsynligvis til å rapportere tap av data og hastighetskilde fra tid til annen.

Hvis du har mer enn én retningskilde på nettverket, kan du velge en foretrukket kilde. Kilden kan for eksempel være et kompatibelt GPS-kompass eller en magnetisk retningssensor.

1 Gå til autopilotskjermbildet, og velg **••• > Autopilotoppsett > Foretrukne kilder**

2 Velg en kilde.

Hvis den valgte retningskilden ikke er tilgjengelig, vises det ikke noen data på autopilotskjermen.

Åpne autopilotskjermbildet

Du må ha installert og konfigurert en kompatibel Garmin autopilot før du kan åpne autopilotskjermbildet.

Velg **Fartøy > Autopilot**.

Skjerm bilde for autopiloten

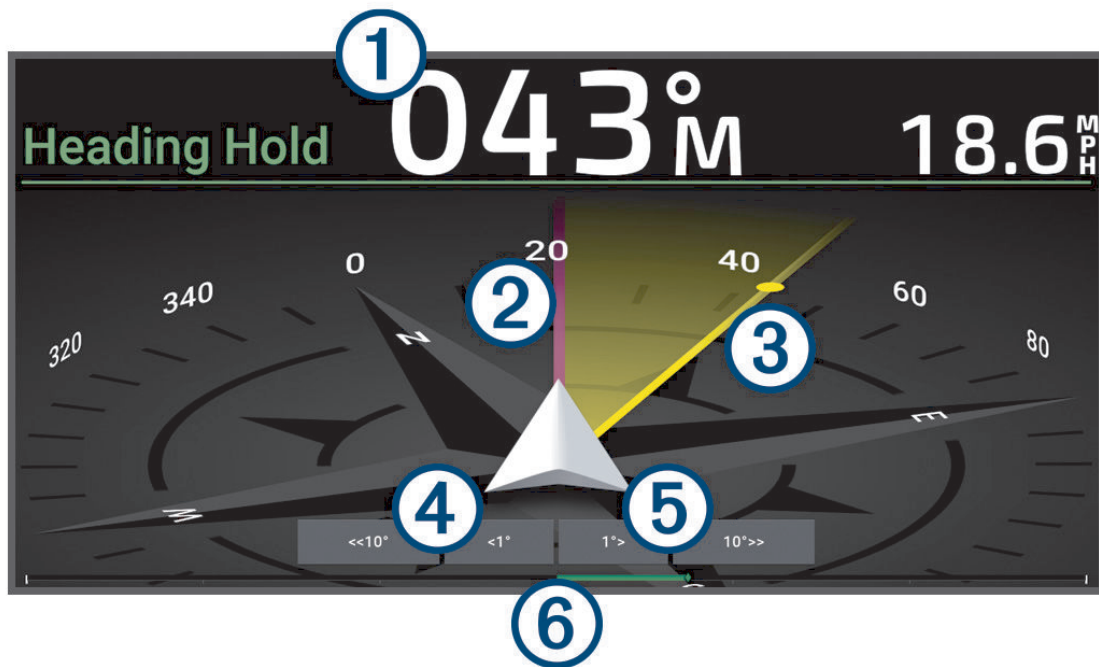

①	Faktisk styrekurs (i standbymodus) Tiltenkt styrekurs (når aktivert)
②	Faktisk styrekurs
③	Tiltenkt styrekurs (styrekursen autopiloten styrer mot)
④	Trinnsving til babord (for å justere den tilsiktede retningen etter mengden som vises)
⑤	Trinnsving til styrbord (for å justere den tilsiktede retningen etter mengden som vises)
⑥	Rorposisjonindikator (tilgjengelig når en rorsensor er koblet til)

Justere intervallet for trinnsstyring

- 1 Gå til autopilotskjerm bildet, og velg **••• > Autopilotoppsett > Trinnsvis snuøkning**.
- 2 Velg en intervall.

Konfigurere strømsspareren

Du kan justere nivået for roraktivitet.

- 1 Fra skjerm bildet for autopiloten velger du **••• > Autopilotoppsett > Oppsett for strømmodus > Strømssparer**.
- 2 Velg en prosentandel.

Hvis du velger en høyere prosentandel, reduseres roraktiviteten og styrekursytelsen. Jo høyere prosentandel du angir, jo mer avviker kursen før autopiloten retter den opp.

TIPS: Hvis du øker prosentandelen for Strømssparer i krapp sjø ved lav hastighet, reduseres roraktiviteten.

Aktivering av Shadow Drive™ funksjonen

⚠ ADVARSEL

Hvis Shadow Drive funksjonen deaktiveres, deaktiverer ikke manuell styring av båten autopilotsystemet. Du må bruke rorkontrollen eller den tilkoblede kartplotteren til å deaktivere autopilotsystemet.

MERK: Shadow Drive funksjonen er ikke tilgjengelig på alle autopilotmodeller.

Hvis Shadow Drive funksjonen er deaktivert, må du aktivere den igjen før du kan styre båten manuelt for å deaktivere autopilotsystemet.

1 Gå til autopilotskjermbildet, og velg **•• > Autopilotoppsett > Shadow Drive-oppsett.

2 Hvis **Deakt.** vises, velger du **Shadow Drive** for å aktivere Shadow Drive funksjonen.

Shadow Drive funksjonen er aktivert. Du kan gjenta disse trinnene for å deaktivere funksjonen igjen.

Autopilotoverlegglinjen

MERK: Ikke alle alternativer er tilgjengelige på alle autopilotmodeller.

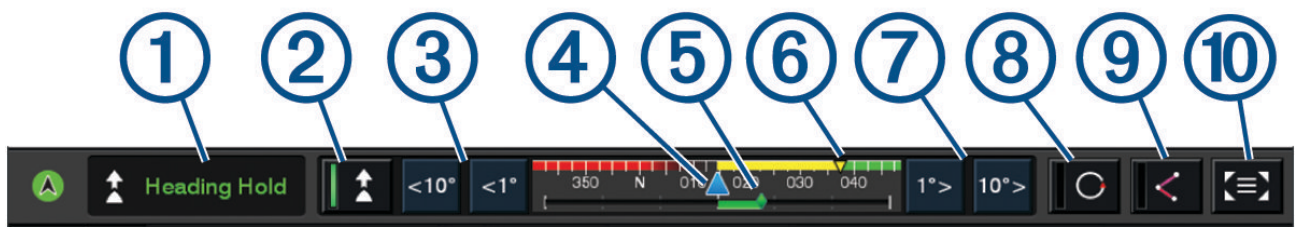

①	Status for autopiloten
②	Aktiverer og deaktiverer holding av styrekurs
③	Styrer til venstre
④	Faktisk styrekurs
⑤	Indikator for rorposisjon (bare tilgjengelig når det er koblet til en rorsensor)
⑥	Tiltenkt styrekurs (styrekursen autopiloten styrer mot)
⑦	Styrer til høyre
⑧	Aktiverer det sist brukte styremønsteret
⑨	Aktiverer følg rute-modus (kun tilgjengelig når autopiloten er i standbystatus og navigerer ved hjelp av Gå til, Rute til eller Auto Guidance)
⑩	Åpner hele skjermbildet og menyen for autopilot

Aktivere autopiloten

Når du aktiverer autopiloten, tar autopiloten kontroll over roret og styrer båten for å opprettholde styrekursen.

Velg **Aktiver** fra et hvilket som helst skjermbilde.

Tilsiktet styrekurs vises midt på skjermbildet for autopiloten.

Justere styrekursen med roret

MERK: Du må aktivere Shadow Drive funksjonen før du kan justere styrekursen med roret når autopiloten er aktivert .

Styr båten manuelt med roret når autopiloten er aktivert.

Shadow Drive og  øverst på styrekurs-skjermbildet vises i gult, og du har fullstendig styrekontroll med roret.

Når du slipper roret og opprettholder en bestemt styrekurs i et par sekunder, fortsetter autopiloten en holdt styrekurs ved den nye styrekursen.

Justere retningen med kartplotteren i styremodus med trinn

- 1 Aktiver Hold styrekursen (*Aktivere autopiloten, side 88*).
- 2 Velg et alternativ:
 - Velg <1° eller 1°> for å starte en sving på 1°.
 - Velg <<10° eller 10°>> for å starte en sving på 10°.
 - Hold nede <1° eller 1°> for å starte en gradkontrollert sving.
Båten fortsetter å snu til du slipper tasten.
 - Hold nede <<10° eller 10°>> for å starte en sekvens med svinger på 10°.

Styremønstre

ADVARSEL

Du er ansvarlig for at båten betjenes på en trygg måte. Ikke start et mønster før du er sikker på at det ikke er noen hindringer i vannet.

Autopiloten kan styre båten etter forhåndsinnstilte mønstre for fising, og den kan utføre andre spesielle manøvre som U-svinger og Williamson-svinger.

Følge u-svingmønsteret

Du kan bruke u-svingmønsteret til å snu båten 180 grader og opprettholde den nye kursen.

- 1 Gå til autopilotskjermbildet, og velg **••• > Mønsterstyring > U-sving**.
- 2 Velg **Aktiver babord** eller **Aktiver styrbord**.

Konfigurere og følge sirkelmønsteret

Du kan bruke sirkelmønsteret til å styre båten i en kontinuerlig sirkel i en angitt retning og i et angitt tidsintervall.

- 1 Gå til autopilotskjermbildet, og velg **••• > Mønsterstyring > Sirkler**.
- 2 Velg eventuelt **Tid**, og velg et klokkeslett for når autopiloten skal styre i en komplett sirkel.
- 3 Velg **Aktiver babord** eller **Aktiver styrbord**.

Konfigurere og følge sikksakkmønsteret

Du kan bruke sikksakkmønsteret til å styre båten fra babord og tilbake, i en angitt tid og med en angitt vinkel, på tvers av den gjeldende styrekursen.

- 1 Gå til autopilotskjermbildet, og velg **••• > Mønsterstyring > Sikksakk**.
- 2 Velg eventuelt **Utslag**, og velg en grad.
- 3 Velg eventuelt **Periode**, og velg en tidsperiode.
- 4 Velg **Aktiver sikksakk**.

Følge Williamson-svingmønsteret

Williamson-svingmønsteret snur båten for å kjøre langs stedet der mønsteret ble startet. Williamson-svingmønsteret kan brukes i situasjoner med mann over bord.

- 1 Gå til autopilot skjerm bildet, og velg **••• > Mønsterstyring > Williamson-sving**.
- 2 Velg **Aktiver babord** eller **Aktiver styrbord**.

Følge et banemønster

Du kan bruke banemønsteret til å styre båten i en kontinuerlig sirkel rundt det aktive veipunktet. Størrelsen på sirkelen defineres av avstanden fra det aktive veipunktet når du starter banemønsteret.

- 1 Gå til autopilot skjerm bildet, og velg **••• > Mønsterstyring > Bane**.
- 2 Velg **Aktiver babord** eller **Aktiver styrbord**.

Konfigurere og følge kløverbladmønsteret

Du kan bruke kløverbladmønsteret til å styre båten slik at den gjentatte ganger passerer et aktivt veipunkt. Når du starter kløverbladmønsteret, kjører autopiloten båten mot det aktive veipunktet og starter kløverbladmønsteret.

Du kan justere avstanden mellom veipunktet og stedet der autopiloten svinger båten for å passere veipunktet på nytt. Standardinnstillingen snur båten ved en rekkevidde på 300 m (1000 fot) unna aktivt veipunkt.

- 1 Gå til autopilot skjerm bildet, og velg **••• > Mønsterstyring > Kløverblad**.
- 2 Velg eventuelt **Lengde**, og velg en avstand.
- 3 Velg **Aktiver babord** eller **Aktiver styrbord**.

Konfigurere og følge et søkemønster

Du kan bruke søkemønsteret til å styre båten i stadig større sirkler utover fra det aktive veipunktet, slik at den former et spiralmønster. Når du starter søkemønsteret, kjører autopiloten umiddelbart båten i en sirkel sentrert på det aktive veipunktet og utvider spiralen etter hvert som den fullfører hver sirkel.

Du kan justere avstanden mellom hver sirkel i spiralen. Standardavstanden mellom sirkler er 20 m (50 fot).

- 1 Gå til autopilot skjerm bildet, og velg **••• > Mønsterstyring > Søk**.
- 2 Velg eventuelt **Søk etter avstand**, og velg en avstand.
- 3 Velg **Aktiver babord** eller **Aktiver styrbord**.

Avbryte et styremønster

- Styr båten fysisk.
MERK: Shadow Drive funksjonen må være aktivert for at du skal kunne avbryte et styremønster ved å styre båten fysisk.
- Velg **◀** eller **▶** for å avbryte et mønster ved hjelp av styremodus med trinn.
- Velg **Standby**.

Justere autopilotresponsen

Med innstillingen Respons kan du justere autopilotens følsomhet for varierende sjø- og vindforhold.

Finn ut mer om avansert autopilotkonfigurasjon i konfigurasjonsveiledningen som fulgte med autopilot systemet.

- 1 Gå til autopilot skjerm bildet, og velg **••• > Respons**.
- 2 Juster rorresponsen.

Hvis du vil at roret skal være mer følsomt og bevege seg raskere, øker du verdien. Hvis roret er for følsomt og beveger seg for raskt, reduserer du verdien.

Aktivere automatisk respons

Når autopilotsystemet brukes på et Seilbåt- eller et Katamaranseilbåt-fartøy, kan du angi responsinnstillingen som Automatisk, slik at autopilotsystemet automatisk justerer responsinnstillingen basert på sjøforholdene. Innstillingen Automatisk reduserer automatisk responsinnstillingen til Lav (4) i rolige sjøforhold og øker den til Normal under røffe sjøforhold. Autopilotsystemet bruker informasjon om rulling og helling til å fastslå sjøforholdene, samt vinddata, hvis dette er tilgjengelig.

1 Gå til autopilotskjermbildet, og velg **••• > Respons**.

2 Velg **Automatisk** flere ganger til foretrukket følsomhetsnivå vises, **Lav** til **Høy**.

Responsinnstillingen justeres automatisk basert på sjøforholdene. Jo høyere du angir den automatiske responsinnstillingen, desto mer følsomt blir systemet for helling, rulling og vinddata når det justerer responsen.

Autopilotmodus i lav hastighet

Hvis du bruker autopilotsystemet i svært lave hastigheter, for eksempel under dorging, kan du aktivere en lavhastighetsmodus som er mer responsiv i disse situasjonene.

Autopilotmodus i lav hastighet må være aktivert før du kan bruke den, og den er kun tilgjengelig for fartøy med Hurtigbåt med planende skrog eller Hurtigbåt med deplasementskrog der Hastighetskilde er angitt som GPS.

Aktivere og deaktivere autopilotmodus i lav hastighet

Som standard er autopilotmodus i lav hastighet deaktivert, og du må aktivere den i autopilotinnstillingene før den kan brukes.

1 Gå til autopilotskjermbildet, og velg **••• > Autopilotoppsett > Installasjonsoppsett for Autopilot > Oppsett av hastighetskilde**.

2 Velg **Autopilot i lav hastighet**.

Autopilotmodus i lav hastighet er aktivert.

3 Velg **Autopilot i lav hastighet** på nytt for å deaktivere autopilotmodus i lav hastighet.

Aktivere og deaktivere autopilotmodus i lav hastighet

Du må aktivere autopilotmodus i lav hastighet i Installasjonsoppsett for Autopilot-menyen før du kan aktivere autopilotmodus i lav hastighet.

1 Når du kjører med lav hastighet (i mindre enn 1 knop), må du aktivere styrekursen.

Det vises et meldingsbanner som spør om du vil aktivere autopilotens styrekurs i lav hastighet.

2 Velg **Lav hastighet** for å aktivere modusen for lav hastighet.

MERK: Hvis du velger Avbryt eller ikke gjør noe, beholder autopiloten den normale styrekursen.

Autopilotsystemet opererer med økt følsomhet og reaksjon for bedre ytelse i lave hastigheter.

3 Hvis du vil deaktivere modusen for lav hastighet, deaktiverer du autopiloten eller øker båtens hastighet til mer enn 12 knop.

Aktivere autopilotkontroll på en Garmin klokke

Du kan kontrollere Garmin autopiloten med en kompatibel Garmin klokke. Gå til garmin.com for å se en liste over kompatible Garmin klokker.

MERK: Smartvarsler er ikke tilgjengelig på klokken når autopilotkontrollen er aktivert.

1 Velg **Kommunikasjon > Trådløse enheter > Connect IQ™-apper > Autopilotkontroll > Aktiver > Ny tilkobling**.

2 Følg instruksjonene på skjermen.

Tilpasse handlinger for autopilotknappene

Før du kan tilpasse handlingene til autopilotknappene, må du installere og konfigurere en kompatibel Garmin autopilot.

Du kan velge opptil tre autopilothandlinger som Garmin klokken kan utføre.

MERK: Tilgjengelige autopilothandlinger avhenger av at autopiloten er installert.

- 1 På kartplotteren velger du **Kommunikasjon > Trådløse enheter > Connect IQ™-apper > Autopilotkontroll > Knappehandlinger**.
- 2 Velg en knapp.
- 3 Velg en handling.

Reactor™ Autopilotfjernkontroll

ADVARSEL

Du er ansvarlig for sikker og forsvarlig betjening av fartøyet. Autopiloten er et verktøy som forbedrer måten du styrer båten på. Autopiloten unntar deg ikke ansvaret for å styre båten på en trygg og sikker måte. Unngå navigasjonsfarer, og la aldri roret stå ubemannet.

Du kan koble en Reactor autopilotfjernkontroll trådløst til kartplotteren for å styre det kompatible Reactor autopilotsystemet.

Hvis du vil ha mer informasjon om bruk av fjernkontrollen, kan du se instruksjonene for Reactor autopilotfjernkontrollen på garmin.com

Parkoble en Reactor autopilotfjernkontroll med en kartplotter

- 1 Velg **••• > Kommunikasjon > Trådløse enheter > Trådløse fjernkontroller > Fjernkontroll av autopilot**.
- 2 Velg om nødvendig **Aktiver**.
- 3 Velg **Ny tilkobling**.
- 4 Velg  **> Pair with MFD** på fjernkontrollen.
Kartplotteren begynner å pipe og viser en bekreftelsesmelding.
- 5 Velg **Ja** på kartplotteren for å fullføre parkoblingen.

Endre funksjonene til handlingstastene på Reactor autopilotfjernkontrollen

Du kan endre mønstrene eller handlingene som er tildelt handlingstastene på Reactor autopilotfjernkontrollen.

- 1 Velg  **> Kommunikasjon > Trådløse enheter > Trådløse fjernkontroller > Fjernkontroll av autopilot > Knappehandlinger**.
- 2 Velg en handlingstast du vil endre.
- 3 Velg et mønster eller en handling du vil tildele til handlingstasten.

Oppdatere programvaren for Reactor autopilotfjernkontrollen

Du kan oppdatere programvaren for Reactor autopilotfjernkontrollen ved hjelp av kartplotteren.

- 1 Sett inn et minnekort i kortsporet på datamaskinen.
- 2 Gå til garmin.com/software/autopilot_remote_control, og velg **Programvare**.
- 3 Velg **Last ned**.
- 4 Les og godta vilkårene.
- 5 Velg **Last ned**.
- 6 Velg en plassering og deretter **Lagre**.
- 7 Dobbeltklikk på den nedlastede filen.
- 8 Velg **Neste**.
- 9 Velg stasjonen knyttet til minnekortet, og velg **Neste > Fullfør**.
- 10 Sett minnekortet inn i kortsporet på kartplotteren.
- 11 Velg  > **Kommunikasjon > Trådløse enheter > Fjernkontroll av autopilot > Oppdater programvare**.

Modus for servostyring

FORSIKTIG

Når du bruker en jog-spak i servostyringsmodus, oppretter ikke autopilotsystemet noen styrekurs. Du er ansvarlig for at båten betjenes på en trygg måte.

Når du bruker en GNA™ 10-adapter for å koble en jog-spak til et autopilotsystem på et fartøy med deplasementskrog, kan du aktivere en valgfri servostyringsmodus for å bruke jog-spaken og styre fartøyet uten at autopiloten griper inn. Når du bruker jog-spaken i servostyringsmodus, oppfører den seg annerledes enn når du bruker den i en styrekurs på autopilot eller når du følger en rute på autopilot.

Når du bruker en jog-spak i en standard styrekurs på autopilot, kan du trykke på eller holde inne jog-spaken mot babord eller styrbord for å snu båten til du slipper jog-spaken. Autopilotsystemet gjenopptar deretter styrekursen for den nye kursen, og gjør justeringer etter behov for å opprettholde den nye kursen.

Når du bruker en jog-spak mens du følger en rute via autopilotsystemet, kan du trykke på eller holde inne jog-spaken mot babord eller styrbord for å snu båten til du slipper jog-spaken. Autopilotsystemet gjenopptar deretter styrekursen for den nye kursen, og gjør justeringer etter behov for å opprettholde den nye kursen. Den gjenopptar ikke den opprinnelige ruten.

Når du bruker jog-spaken i servostyringsmodus, kan du trykke på eller holde inne spaken mot babord eller styrbord for å snu båten til du slipper jog-spaken. Autopilotsystemet oppretter ikke noen styrekurs, og roret holder seg i den samme posisjonen som da du slapp jog-spaken.

Aktivere modus for servostyring

Før du kan velge Aktiver servostyring-alternativet på kartplotteren eller rorkontrollenheten, må du aktivere servostyringsmodus i autopilotinnstillingene.

MERK: Alternativet for å aktivere servostyringsmodus er bare tilgjengelig når GNA 10-adapteren er riktig installert og fartøytypen er angitt som planerende.

På autopilotsiden velger du **••• > Autopilotoppsett > Servostyring**.

Innstillingen for Servostyring er aktivert, og Aktiver servostyring-alternativet er nå tilgjengelig i autopilotmenyen.

Yamaha autopilot

⚠ ADVARSEL

Du kan bare bruke autopilotfunksjonen på en stasjon som er installert ved siden av et ror, en gasspak og en rorkontrollenhet.

Du er ansvarlig for sikker og forsvarlig betjening av fartøyet. Autopiloten er et verktøy som forbedrer måten du styrer båten på. Autopiloten unntar deg ikke ansvaret for å styre båten på en trygg og sikker måte. Unngå navigasjonsfarer, og la aldri roret stå ubemannet.

Vær alltid beredt til å ta manuell kontroll over båten.

Lær deg å betjene autopiloten under rolige værforhold i åpent farvann uten farer.

Vær forsiktig når du bruker autopiloten i nærheten av faremomenter i vannet, for eksempel brygger, pæleverk og andre båter.

Autopilotsystemet justerer kontinuerlig styringen av båten, slik at du opprettholder en konstant styrekurs (hold styrekursen).

Når kartplotteren er koblet til et kompatibelt Yamaha autopilotsystem, kan du vise autopilotinformasjonen ved hjelp av Yamaha autopilotskjermen og overleggslinjen. Du kan få mer informasjon om Yamaha autopilotsystemer ved å kontakte en Yamaha forhandler.

Skjerm bilde for Yamaha autopiloten

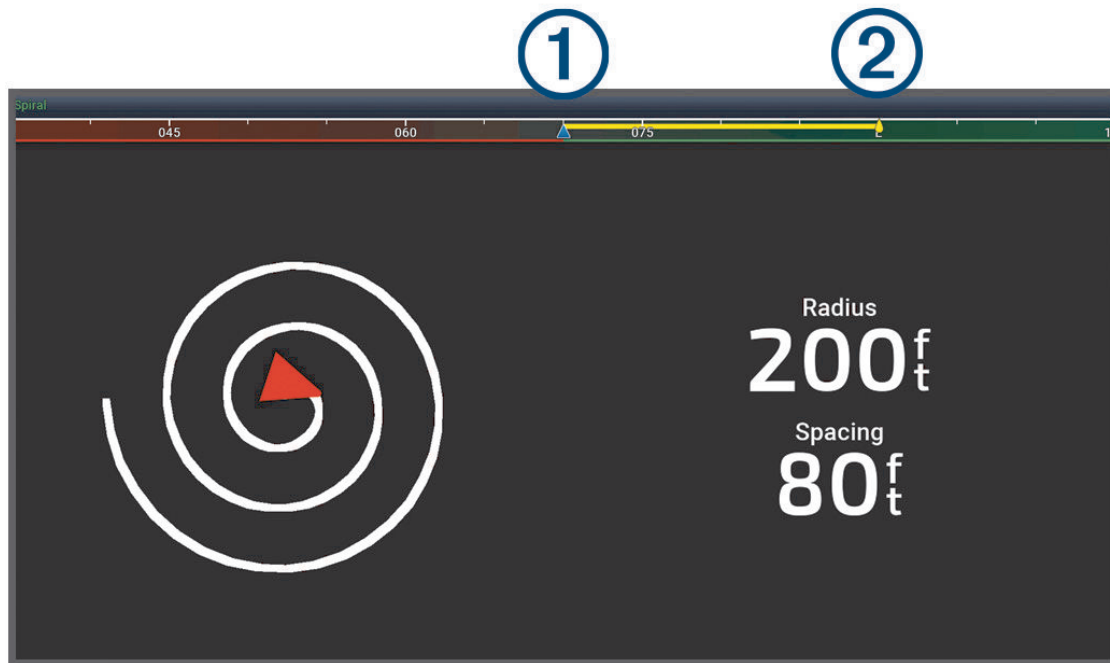

①	Faktisk styrekurs
②	Tiltenkt styrekurs (styrekursen autopiloten styrer mot)

Yamaha autopilotinnstillinger

Gå til et Yamaha motorskjerm bilde, og velg **••• > Autopilotinnstilling**.

Mønsterinnstilling: Gjør at du kan velge et autopilotmønster.

Retning: Angir en babord- eller styrbordretning for mønsteret.

Avstand: Angir avstanden til mønsteret.

Lengde: Angir lengden på mønsteret.

Utslag: Angir vinkelen til sikksakkmønsteret.

Første radius: Angir radiusen til spiralmønsteret.

Modus for siste sporpunkt: Angir autopilotens modus når du når enden på en rute. Alternativet FishPoint® opprettholder posisjonen, men ikke retningen. Alternativet DriftPoint® gjør at båten kan drive med vinden eller strømmen samtidig som den valgte retningen opprettholdes, men ikke posisjonen. Alternativet StayPoint® opprettholder posisjonen og retningen. Alternativet Fartsreduksjon stopper motoren, men opprettholder ikke posisjonen eller retningen. Alternativet Ingen fartsreduksjon stopper ikke motoren.

Forskyvning for holding av kurs: Angir en avstand for å navigere parallelt med en rute.

MERK: Du finner detaljert informasjon om bruken av Yamaha styrespaken og autopilotsystemet i *hurtigveiledningen* som følger med det nyeste styrespak-/autopilotsettet.

Yamaha autopilotoverleggslinje

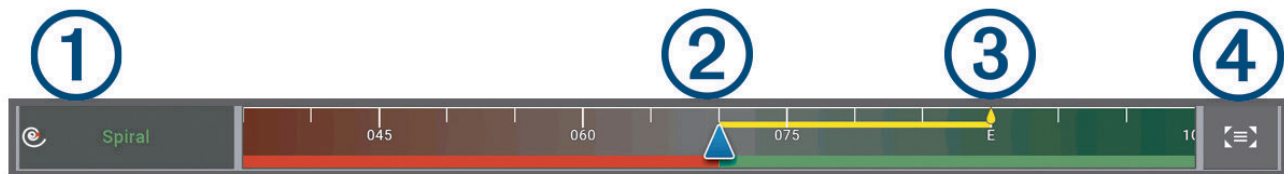

①	Autopilot-modus
②	Faktisk styrekurs
③	Tiltenkt styrekurs (styrekursen autopiloten styrer mot)
④	Åpner hele skjermbildet og menyen for autopilot

Force® dorgemotorkontroll

⚠ ADVARSEL

Ikke kjør motoren når propellen ikke står i vann. Kontakt med den roterende propellen kan føre til alvorlig skade.

Ikke bruk motoren på områder der du, eller andre personer i vannet, kan komme i kontakt med den roterende propellen.

Koble alltid motoren fra batteriet før du håndterer eller jobber med propellen, propelldrivmotoren, elektriske koblinger eller elektronikkskap for å unngå alvorlige personskader eller skader på eiendom.

Du er ansvarlig for sikker og forsvarlig betjening av fartøyet. Autopilotfunksjonene på dorgemotoren er verktøy som gjør det lettere for deg å betjene båten. Disse funksjonene unntar deg ikke ansvaret for å styre båten på en trygg og sikker måte. Unngå navigasjonsfarer, og la aldri motorkontrollene stå ubemannet.

Lær deg å betjene autopiloten under rolige værforhold i åpent farvann uten farer.

Vær forsiktig når du bruker autopiloten i nærheten av faremomenter i vannet, for eksempel brygger, pæleverk og andre båter.

⚠ FORSIKTIG



Når du bruker autopilotfunksjonene, må du være forberedt på plutselige stopp, akselerasjoner og svinger.

Når du sikrer eller bruker motoren, må du være oppmerksom på de glatte overflatene rundt motoren. Hvis du sklir når du sikrer eller bruker motoren, kan det føre til personskade.

Du kan koble Force dorgemotoren til kartplotteren for å vise og betjene motoren med kartplotteren.

Tilkobling til en dorgemotor

Du kan koble kartplotteren trådløst til en kompatibel Garmin Force dorgemotor på båten for å betjene dorgemotoren fra kartplotteren.

- 1 Slå på kartplotteren og dorgemotoren.
- 2 Aktiver Wi-Fi nettverket på kartplotteren (*Konfigurere Wi-Fi nettverket, side 12*).
- 3 Hvis flere kartplottere er koblet til Garmin Marine Network, må du kontrollere at denne kartplotteren er vert for Wi-Fi nettverket (*Endre verten for Wi-Fi, side 14*).
- 4 På kartplotteren velger du  > **Kommunikasjon** > **Trådløse enheter** > **Garmin-dorgemotor**.
- 5 Trykk tre ganger på  på dorgemotorens skjermpanel for å starte parkoblingsmodus.
 på dorgemotorens skjermpanel lyser blått når den søker etter en tilkobling til kartplotteren, og lyser grønt når tilkoblingen er fullført.

Etter at kartplotteren og dorgemotoren er koblet sammen, kan du aktivere overleggslinjen for dorgemotoren for å kontrollere motoren (*Legge til dorgemotorkontroller på skjermbilder, side 96*).

Legge til dorgemotorkontroller på skjermbilder

Når du har koblet kartplotteren til Force dorgemotoren, må du legge til linjen for dorgemotorkontroll på skjermene for å betjene dorgemotoren.

- 1 Åpne et skjermbilde der du vil kontrollere dorgemotoren.
- 2 Velg et alternativ:
 - Velg **•••** > **Rediger overlegg** fra en fullskjerm.
 - Velg **•••** > **Rediger** > **Overlegg** på et kombinasjonsskjermbilde.
- 3 Velg **Topplinje** eller **Nederste linje**.
- 4 Velg **Dorgemotorpanel**.









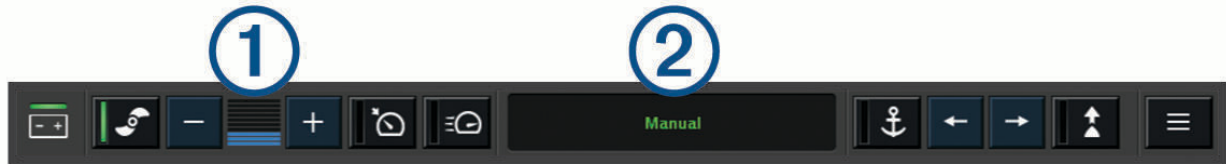



Gjenta disse trinnene for å legge til dorgemotorkontrollene på alle skjermbildene du vil betjene dorgemotoren fra.

Linjen for dorgemotorkontroll

Med linjen for dorgemotorkontroll kan du betjene en Force dorgemotor og se status for motoren.

Velg et element for å aktivere det. Knappen lyser når den er valgt. Velg elementet igjen for å deaktivere det.



	Status for dorgemotorens batteri.
	Slår propellen av og på.
	Reduserer hastigheten.
	Hastighetsindikator.
	Øker hastigheten.
	Aktiverer fartsholderen i aktuell hastighet over bakken (SOG).
	Aktiverer propellen ved full hastighet.
	Status for dorgemotor.
	Aktiverer ankerlås, som bruker dorgemotoren til å holde posisjonen din.
	Styrer dorgemotoren. I ankerlås flytter du ankerlåsposisjonen forover, bakover, til venstre eller til høyre.
	Aktiverer modus for å holde styrekursen (angir og opprettholder gjeldende kurs). Når dorgemotoren holder styrekursen, vises en autopilotlinje på dorgemotorpanelet.
	Åpner innstillingene for dorgemotoren.

Dorgemotorinnstillinger

Fra dorgemotorpanelet velger du .

Kalibrer: Kalibrerer dorgemotorkompasset (*Kalibrere dorgemotorkompasset, side 98*) og stiller inn dorgemotorens baugforskyvning (*Angi baugforskyvningen, side 99*).

Ankerforsterkning: Angir responsen til dorgemotoren når den er i ankerlåsefunksjonen. Hvis du ønsker at dorgemotoren skal være mer følsom og bevege seg raskere, øker du verdien. Hvis motoren beveger seg for mye, senker du verdien.

Navigasjonsforsterkning: Angir responsen til dorgemotoren under navigasjon. Hvis du ønsker at dorgemotoren skal være mer følsom og bevege seg raskere, øker du verdien. Hvis motoren beveger seg for mye, senker du verdien.

Modus for å holde styrekursen: Angir modus for å holde styrekursen. Fartøyjustering-alternativet prøver å holde båten pekende i samme retning, uavhengig av drift. Gå til-alternativet prøver å navigere i en rett linje i ønsket retning.

Ankomstmodus: Angir dorgemotorens virkemåte når du når enden på en rute. Med innstillingen Ankerlås holder dorgemotoren posisjonen ved hjelp av ankerlåsfunksjonen når båten når enden på ruten. Med innstillingen Manuelt slår propellen seg av når båten når enden på ruten.

FORSIKTIG

Du er ansvarlig for at båten betjenes på en trygg måte. Når du bruker innstillingen Manuelt for alternativet Ankomstmodus, må du være klar til å ta kontroll over båten.

Automatisk på: Slår på dorgemotoren når du tilfører strøm til systemet.

Prop. side hevet over vann: Angir hvilken side av dorgemotoren propellen dreier til når du stuer dorgemotoren. Dette er nyttig når du lagrer andre gjenstander i nærheten av den stuede propellen.

Hurtigtaster: Gjør det mulig å bruke hurtigtastene på fjernkontrollen for dorgemotoren med denne bestemte kartplotteren. Tastene fungerer bare med én kartplotter om gangen.

Gjenopprett standardinnstillinger: Tilbakestiller dorgemotorinnstillingene til fabrikkinnstillingene.

Tilordne en snarvei til hurtigtastene for fjernkontroll for dorgemotor

Du kan raskt åpne skjermbilder som brukes ofte, ved å tilordne en hurtigtast på fjernkontrollen for dorgemotoren. Du kan opprette en snarvei til skjermbilder, for eksempel radar og kart.

MERK: Hvis du har flere enn én kartplotter i nettverket, kan du tilordne snarveistaster til bare én kartplotter.

- 1 Åpne et skjermbilde.
- 2 Hold en hurtigtast.

TIPS: Snarveien lagres også i kategorien Festet med hurtigtastnummeret.

Kalibrere dorgemotorkompasset

Du må kalibrere kompasset i dorgemotoren før du kan bruke autopilotfunksjonene.

- 1 Kjør båten til et åpent område i stille farvann.
- 2 Fra dorgemotorpanelet velger du  > **Kalibrer** > **Kompasskalibrering**.
- 3 Følg instruksjonene på skjermen.

Angi baugforskyvningen

Basert på monteringsvinkelen er det ikke sikkert at dorgemotoren er i flukt med båtens midtlinje. Du får best resultater hvis du stiller inn baugforskyvningen.

- 1 Juster vinkelen på dorgemotoren ① slik at den er i flukt med båtens midtlinje ② og peker rett frem.

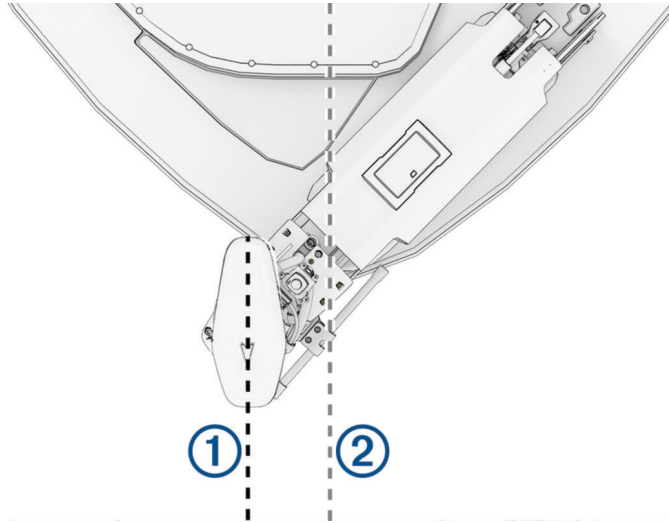

- 2 Fra dorgemotorpanelet velger du  > **Kalibrer** > **Baugforskyvning**.

Kalibrere styreinstillingen

Garmin dorgemotorakselen er justert på fabrikken av Garmin, og skal ikke trenge regelmessig justering. Styringen på dorgemotoren kan av og til virke annerledes etter en kollisjon eller uventet manuell akselrotasjon, eller du kan få en feilmelding om styreinstillingen. Du kan bruke følgende justeringsmetode for å rette opp denne typen feil.

- 1 Utfell dorgemotoren.
- 2 Fra dorgemotorpanelet velger du  > **Kalibrer** > **Kalibrering av styreinstilling**.
- 3 Følg instruksjonene på skjermen og velg **Start**.

LES DETTE

Dorgemotoren gjør en rekke styrebevegelser under kalibreringsprosessen.

- 4 Vent til kalibreringsprosessen er fullført.

DSC (Digital Selective Calling)

Funksjoner for kartplotter og VHF-radio i nettverk

Når du kobler en kompatibel VHF-radio til kartplotteren din, aktiveres disse funksjonene.

- Kartplotteren kan overføre GPS-posisjonen til radioen din. Hvis radioen har disse funksjonene, overføres informasjon om GPS-posisjonen med DSC-anropene.
- Kartplotteren kan motta DSC-nødanrop og posisjonsinformasjon fra radioen.
- Kartplotteren kan spore posisjonene til fartøy som sender posisjonsrapporter.

Disse funksjonene er også aktivert hvis du har en Garmin NMEA 2000 VHF-radio koblet til kartplotteren.

- Kartplotteren lar deg raskt stille inn og sende detaljer om individuelle rutineanrop til Garmin VHF-radioen.
- Når du starter et nødanrop for mann over bord fra radioen, viser kartplotteren skjermbildet for mann over bord og ber deg om å navigere til punktet for mann over bord.

Hvis du vil ha informasjon om hvordan du installerer og kobler til en VHF-radio, kan du se installeringsinstruksjonene for VHF-radioen.

Slå på DSC

Velg  > **Andre fartøy** > **DSC**.

DSC-liste

DSC-listen er en logg over de siste DSC-anropene og andre DSC-kontakter du har angitt. DSC-listen kan inneholde opptil 100 oppføringer. DSC-listen viser det siste anropet fra en båt. Hvis det er mottatt to anrop fra samme båt, erstatter det siste anropet det første anropet i anropslisten.

Vise DSC-listen

Før du kan vise DSC-listen, må du koble kartplotteren til en VHF-radio som støtter DSC.

Velg **•••** > **Lag** > **Andre fartøy** > **DSC** > **DSC-liste** på et kart eller en 3D-kartvisning.

Legge til en DSC-kontakt

Du kan legge til et fartøy på DSC-listen. Du kan anrope en DSC-kontakt fra kartplotteren.

- 1 Velg **•••** > **Lag** > **Andre fartøy** > **DSC** > **DSC-liste** > **Legg til kontakt** på et kart eller en 3D-kartvisning.
- 2 Angi fartøyets MMSI (Maritime Mobile Service Identity).
- 3 Angi navnet på fartøyet.

Innkommende nødanrop

Hvis kartplotteren din er koblet til en kompatibel VHF-radio, varsler den deg når VHF-radioen mottar et DSC-nødanrop. Hvis posisjonsinformasjonen ble sendt med nødanropet, er informasjonen også tilgjengelig og registrert med anropet.

 angir et nødanrop på DSC-listen og markerer posisjonen til fartøyet på navigasjonskartet på tidspunktet da DSC-nødanropet ble sendt.

Navigere til et fartøy i nød

Ikonet  angir et nødanrop på DSC-listen og markerer posisjonen til et fartøy på navigasjonskartet på tidspunktet da DSC-nødanropet ble sendt.

- 1 Velg **•••** > **Lag** > **Andre fartøy** > **DSC** > **DSC-liste** på et kart eller en 3D-kartvisning.
- 2 Velg et posisjonsrapportanrop.
- 3 Velg **Se på** > **Naviger til**.
- 4 Velg **Gå til** eller **Rute til**.

Mann over bord-nødanrop startet fra en VHF-radio

Hvis kartplotteren er koblet til en kompatibel VHF-radio med NMEA 2000, og du starter et DSC-nødanrop for mann over bord fra radioen, viser kartplotteren skjermbildet for mann over bord og ber deg om å navigere til punktet for mann over bord. Hvis du har koblet et kompatibelt autopilotsystem til nettverket, ber kartplotteren deg om å starte en Williamson-sving til punktet for mann over bord.

Hvis du annullerer nødanropet for mann over bord på radioen, vil kartplotterskjermbildet som ber deg om å aktivere navigasjonen til mann over bord-posisjonen, ikke lenger vises.

Posisjonssporing

Du kan koble en VHF-radio til det samme NMEA 2000 nettverket som kartplotteren for å sende posisjonsrapporter og spore fartøy som sender posisjonsrapporter. Fartøyet må sende riktige PGN-data (PGN 129808, DSC-anropsinformasjon) for å bruke denne funksjonen.

Alle posisjonsrapporter som mottas, loggføres i DSC-listen ([DSC-liste, side 100](#)).

Vise en posisjonsrapport

- 1 Velg **•••** > **Lag** > **Andre fartøy** > **DSC** > **DSC-liste** på et kart eller en 3D-kartvisning.
- 2 Velg et posisjonsrapportanrop.
- 3 Velg **Se på**.
- 4 Velg et alternativ:
 - Hvis du vil vise posisjonsrapportdetaljene, velger du **>**.
 - Hvis du vil vise et kart som markerer posisjonen, velger du **<**.

Navigere til et sporet fartøy

- 1 Velg **•••** > **Lag** > **Andre fartøy** > **DSC** > **DSC-liste** på et kart eller en 3D-kartvisning.
- 2 Velg et posisjonsrapportanrop.
- 3 Velg **Se på** > **Naviger til**.
- 4 Velg **Gå til** eller **Rute til**.

Opprette et veipunkt på posisjonen til et sporet fartøy

- 1 Velg **•••** > **Lag** > **Andre fartøy** > **DSC** > **DSC-liste** på et kart eller en 3D-kartvisning.
- 2 Velg et posisjonsrapportanrop.
- 3 Velg **Se på** > **Opprett veipunkt**.

Redigere informasjon i en posisjonsrapport

- 1 Velg **•••** > **Lag** > **Andre fartøy** > **DSC** > **DSC-liste** på et kart eller en 3D-kartvisning.
- 2 Velg et posisjonsrapportanrop.
- 3 Velg **Se på** > **Rediger**.
 - Hvis du vil skrive inn navnet på fartøyet, velger du **Navn**.
 - Hvis du vil velge et nytt symbol, velger du **Symbol**, hvis det er tilgjengelig.
 - Hvis du vil skrive inn en kommentar, velger du **Kommentar**.
 - Hvis du vil vise en sporlinje for fartøyet når radioen sporer fartøyets posisjon, velger du **Spor**.
 - Hvis du vil angi en farge for sporlinjen, velger du **Sporlinje**.

Slette et posisjonsrapportanrop

- 1 Velg **•••** > **Lag** > **Andre fartøy** > **DSC** > **DSC-liste** på et kart eller en 3D-kartvisning.
- 2 Velg et posisjonsrapportanrop.
- 3 Velg **Se på** > **Rediger** > **Fjern rapport**.

Vise fartøyspor på kartet

I noen kartvisninger kan du vise spor for alle sporede verktøy. Som standard angir en svart linje fartøyets bane, en svart prikk angir hver av de tidligere rapporterte posisjonene til et sporet fartøy, og et blått flagg angir sist rapporterte posisjon for fartøyet.

- 1 Gå til et kart eller en 3D-kartvisning, og velg **•••** > **Lag** > **Andre fartøy** > **DSC** > **DSC-spor**.
- 2 Velg hvor mange timer sporede fartøy skal vises på kartet.

Hvis du for eksempel velger 4 timer, vil alle sporpunkter som er mindre enn fire timer gamle, vises for alle sporede fartøy.

Individuelle rutineanrop

Når du kobler Garmin-kartplotteren til en Garmin VHF-radio, kan du bruke kartplottergrensesnittet til å konfigurere et individuelt rutineanrop.

Når du konfigurerer et individuelt rutineanrop fra kartplotteren, kan du velge DSC-kanalen du vil kommunisere på. Radioen overfører denne forespørselen med ditt anrop.

Velge en DSC-kanal

MERK: Valget av en DSC-kanal er begrenset til de kanalene som er tilgjengelige for alle frekvensbånd. Standardkanalen er 72. Hvis du velger en annen kanal, bruker kartplotteren den kanalen for etterfølgende anrop til du foretar et anrop via en annen kanal.

- 1 Velg **•••** > **Lag** > **Andre fartøy** > **DSC** > **DSC-liste** på et kart eller en 3D-kartvisning.
- 2 Velg et fartøy eller en stasjon for anrop.
- 3 Velg **Se på** > **Anrop med radio** > **Kanal**.
- 4 Velg en tilgjengelig kanal.

Foreta et individuelt rutineanrop

MERK: Når du starter et anrop fra kartplotteren, vil ikke radioen motta anropsinformasjon hvis den ikke har et MMSI-nummer programmert.

- 1 Velg **•••** > **Lag** > **Andre fartøy** > **DSC** > **DSC-liste** på et kart eller en 3D-kartvisning.
- 2 Velg et fartøy eller en stasjon for anrop.
- 3 Velg **Se på** > **Anrop med radio**.
- 4 Velg eventuelt **Kanal** og en ny kanal.
- 5 Velg **Send**.
Kartplotteren sender informasjonen om anropet til radioen.
- 6 Fullfør anropet på Garmin VHF-radioen din.

Foreta et individuelt rutineanrop til et AIS-mål

- 1 Velg et AIS-mål fra et kart eller en 3D-kartvisning.
- 2 Velg **AIS-fartøy** > **Anrop med radio**.
- 3 Velg eventuelt **Kanal** og en ny kanal.
- 4 Velg **Send**.
Kartplotteren sender informasjonen om anropet til radioen.
- 5 Fullfør anropet på Garmin VHF-radioen din.

Målere og grafer

Måleinstrumentene og diagrammene gir forskjellig informasjon om motoren og omgivelsene. Hvis du vil vise informasjonen, må du koble en kompatibel svinger eller sensor til nettverket.

Vise måleinstrumentene



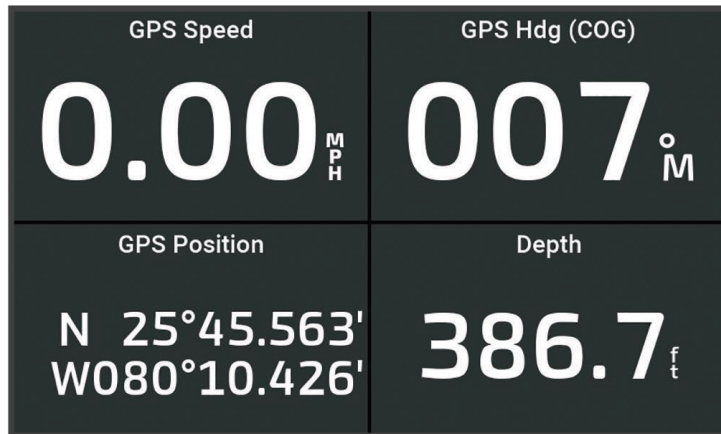

- 1 Velg **Fartøy**.
- 2 Velg en måler, for eksempel **Fartøy**.



- 3 Velg **◀** eller **▶** for å vise en annen målerside, hvis dette er tilgjengelig.

Ikoner for motorvarsler

Hvis et ikon lyser på målersiden, indikerer det et problem med motoren.

	Varsel om lavt oljenivå eller oljetrykk
	Temperaturvarsel
	Varsel om batterispenning
	Sjekk motor-varsel

Endre dataene som vises i et måleinstrument

- 1 Åpne en målerside.
- 2 Velg **••• > Rediger målersider**.
- 3 Velg en måler du vil redigere.
TIPS: Du kan holde inne en hvilken som helst måler for å endre dataene raskt.
- 4 Velg **Erstatt data**.
- 5 Velg en datatype.
- 6 Velg dataene som skal vises.

Tilpasser målere

Du kan legge til en målerside, endre layouten til målersiden, endre hvordan målerne vises og endre dataene til hver måler.

- 1 Åpne en målerside.
- 2 Velg **••• > Rediger målersider**.
- 3 Velg om nødvendig en målervisning eller måler som skal redigeres.
- 4 Velg et alternativ:
 - Hvis du vil endre dataene som vises på en måler, velger du måleren og deretter **Erstatt data**.
 - Hvis du vil endre layouten til målerne på siden, velger du **Endre oppsett**.
 - Hvis du vil legge til en side til dette settet med målersider, velger du **Legg til side**.
 - Hvis du vil fjerne en side fra dette settet med målersider, velger du **Fjern side**.
 - Hvis du vil endre plasseringen av denne siden i settet med målersider, velger du **Flytt side til venstre** eller **Flytt side til høyre**.
 - Hvis du vil gjenopprette denne siden til sin opprinnelige visning, velger du **Gjenopprett standardvisningen**.

Tilpasse grenseverdier for motor- og drivstoffmåleinstrumenter

Du kan konfigurere øvre og nedre grenseverdier og området for ønsket standarddrift for måleinstrumentet.

MERK: Alle alternativer er ikke tilgjengelige for alle måleinstrumenter.

- 1 Gå til et aktuelt skjermbilde for et måleinstrument, og velg **••• > Installering > Angi målergrenser**.
- 2 Velg en måler du vil tilpasse.
- 3 Velg et alternativ:
 - Hvis du vil angi minstegrense for standard driftsområde, velger du **Minimumsverdi**.
 - Hvis du vil angi maksimumsgrense for standard driftsområde, velger du **Maks.verdi**.
 - Hvis du vil angi en nedre grense for måleinstrumentet som er lavere enn minimumsverdien, velger du **Skala, min..**
 - Hvis du vil angi en øvre grense for måleinstrumentet som er høyere enn maksimumsverdien, velger du **Skala, maks.**
- 4 Velg grenseverdien.
- 5 Gjenta trinn 4 og 5 for å angi flere måleinstrumentgrenser.

Velge antallet motorer som skal vises i måleinstrumentene

Du kan vise informasjon for opptil fire motorer.

- 1 Fra skjermbildet for motormåleinstrumenter, velg **••• > Installering > Motorvalg > Antall motorer**.
- 2 Velg et alternativ:
 - Velg antallet motorer.
 - Velg **Autokonfigurer** for å registrere antallet motorer automatisk.

Tilpasse motorene som skal vises i måleinstrumentene

Før du kan tilpasse hvordan motorene skal vises i måleinstrumentene, må du velge antall motorer manuelt ([Velge antallet motorer som skal vises i måleinstrumentene, side 104](#)).

- 1 Gå til skjermbildet for motormåleinstrumenter, og velg **••• > Installering > Motorvalg > Antall motorer**.
- 2 Velg **Første motor**.
- 3 Velg motoren som skal vises i det første måleinstrumentet.
- 4 Gjenta for de gjenværende motorlinjene.

Aktivere statusalarmer for motormåleinstrumenter

Du kan konfigurere kartplotteren til å vise statusalarmer for motor.

Gå til skjermbildet for motormåleinstrumenter, og velg **••• > Installering > Statusalarmer > På**.

Når det utløses en motoralarm, vises det en melding om målerstatusalarm, og måleinstrumentet kan bli rødt avhengig av typen alarm.

Aktivere noen statusalarmer for motormåleinstrumenter

- 1 Gå til skjermbildet for motormåleinstrumenter, og velg **••• > Installering > Statusalarmer > Egendefinert**.
- 2 Velg én eller flere alarmer for motormåleinstrumenter som skal slås av eller på.

Yamaha motormåleinstrumenter

For å få den beste opplevelsen av å overvåke og kontrollere en kompatibel Yamaha motor med denne kartplotteren må du koble motoren til kartplotteren ved hjelp av en korrekt grensesnittadapter. Kontakt om nødvendig Yamaha forhandleren din for å få mer informasjon.

Velg **Fartøy > YAMAHA** for å vise Yamaha motormåleinstrumentene.



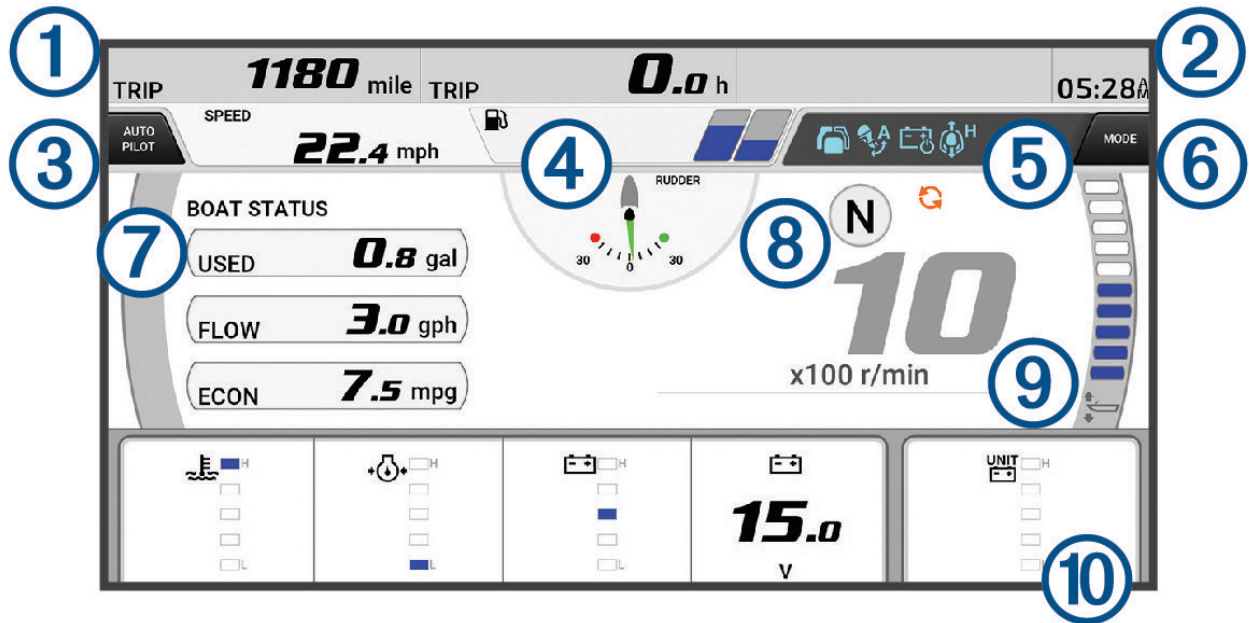



Dette bildet er bare ett eksempel på hvordan denne skjermen kan vises basert på antallet og typene motorer som er koblet til motornettverket og gasskontrolleren. Se brukerhåndboken som fulgte med Yamaha motoren eller skjermen, for å få fullstendig informasjon.



①	Båtdatafelter Hold inne for å erstatte dataene.
②	Gjeldende klokkeslett Hold inne for å få opp tripdata.
③	Velg for å slå autopilotlinjen av og på (Helm Master® EX). Velg for å angi styrespakknappens Angi punkt-funksjoner (Helm Master og Helm Master EX).
④	Tanknivå- eller batterinivåinformasjon Hold inne en tank eller et batteri for å se detaljert tanknivåsensor- eller batterinivåinformasjon.
⑤	Statusikoner: <ul style="list-style-type: none"> • Blå: motorfunksjonsindikatorer • Oransje: motorstatus- eller -tilstandsinformasjon • Rød: motoradvarsels- og -varselinformasjon GPS-signalstyrke (Helm Master)
⑥	Velg for å angi fiskepunktinnstillinger (Helm Master/Helm Master EX). Velg for å stille inn dorgehastigheten (Helm Master/Helm Master EX/Mechanical RC/Digital Electronic RC (6X6/6X7)).
⑦	Båtdatafelter Hold inne for å erstatte dataene.
⑧	Girposisjonsindikator Motor, o/min
⑨	Turteller og trimvinkel Hold inne for å bytte bakgrunn.
⑩	Motor- og båtdatafelter Hold inne for bytte ut dataene og endre instrumentutseendet.





Motorfunksjonsikoner

Blå ikoner angir motorfunksjonenes status.

	Autopiloten er aktivert.
	Hastighetskontroll er aktivert.
	Énspakkontroll er aktivert.
	Trimassistanse er aktivert.
	BMS (Battery Management System) er aktivert.
	Styrespakholding er aktivert.

Motorstatusikoner

Oransje ikoner angir motorstatustilstander.









	Yamaha sikkerhetssystemet er på.
	Motorene er under synkronisert kontroll.
	Motorene varmer opp.
	Motoreffekten er begrenset.
	BMS (Battery Management System) er slått av.

Motoradvarselsikoner

Røde ikoner indikerer motoravvik.

LES DETTE

Ta kontakt med Yamaha forhandleren din hvis du ikke finner feilen eller ikke kan rette den opp.

	Lavt kjølevannstrykk.
	Lavt oljetrykk. Slå av motoren. Sjekk motoroljenivået, og fyll på olje om nødvendig. LES DETTE Ikke bruk motoren hvis denne lampen lyser. Motoren kan bli alvorlig skadet.
	Overoppheting av motoren. Stans motoren øyeblikkelig. Sjekk kjølevanninntaket, og fjern eventuelle blokkeringer. LES DETTE Ikke bruk motoren hvis denne lampen lyser. Motoren kan bli alvorlig skadet.
	Lav batterispenning. Sjekk batteriet og batteritilkoblingene, og stram alle løse batteritilkoblinger. Finn veien til land så fort som mulig hvis batterispenningen ikke økes når du strammer batteritilkoblingene. Ta kontakt med Yamaha forhandleren din umiddelbart. MERK: IKKE stopp motoren når dette varselet lyser. Hvis du gjør dette, får du kanskje ikke startet motoren igjen.
	Vann i drivstoffet. Det finnes vann i drivstoffilteret (drivstoffseparatoren). Stans motoren umiddelbart, og kikk i motorhåndboken for å finne ut hvordan du fjerner vann fra drivstoffilteret. MERK: Bensin blandet med vann kan skade motoren.
	Varsel for Sjekk motoren / vedlikehold. Det har oppstått et problem med forbrenningsmotoren. Ta kontakt med Yamaha forhandleren din umiddelbart. Sjekk motoren-varselet vises også når motoren har gått i over 100 timer siden forrige vedlikehold.
	Varsel om å sjekke motoren / vedlikehold. Det har oppstått et problem med den elektriske motoren. Ta kontakt med Yamaha forhandleren din umiddelbart.
	Motorvarsel. (Helm Master)
	Problem med utslipp fra motor.

Innstilling av måleinstrumentene

Konfigurere antall motorer

- 1 Gå til et måleinstrumentskjerm-bilde, og velg **••• > Antall motorer**.
- 2 Velg antallet motorer.

Konfigurere tanknivåsensorene

- 1 Gå til et måleinstrumentsskjerm bilde, og velg **•••** > **Forhåndsinnstilling for tank**.
- 2 Velg en tanknivåsensor for å fortsette.
- 3 Velg **Navn**, skriv inn et navn og velg deretter **Fullført**.
- 4 Velg **Type**, og velg sensortypen.
- 5 Velg **Stil**, og velg sensorstilen.
- 6 Velg **Tankkapasitet**, angi kapasiteten til tanken og velg deretter **Fullført**.
- 7 Velg **Kalibrering**, og følg instruksjonene på skjermen for å kalibrere tanknivåene.
Hvis du ikke kalibrer tanknivåene, bruker systemet standardinnstillingene for tanknivåene.

Endre hvilke data som vises

- 1 Gå til et dataskjerm bilde, og hold inne et element som kan tilpasses.
- 2 Velg en datatype.
- 3 Velg dataene som skal vises.

Yamaha Innstillinger for motordata

LES DETTE

Kontroller at innstillingene er riktig innstilt. Hvis de ikke er det, viser ikke motorskjerm bildet riktig informasjon.

Gå til et Yamaha motorskjerm bilde, og velg **•••**.

Tur: Viser informasjon om turen, som distanse og tid. Du kan også nullstille disse verdiene.

Påminnelse for vedlikehold: Viser informasjon om vedlikehold og gjør at du kan stille inn vedlikeholdsintervaller og nullstille tiden som har gått siden forrige vedlikehold.

Forhåndsinnstilling for tank: Angir tanknavn, væsketype, sensorstil og tankkapasitet. Her kan du også kalibrere sensoren.

Trimassistanse: Slår funksjonen for trimassistanse av eller på. Tilgjengelig på et Helm Master system som er utstyrt med et digitalt motorkontrollsystem (DEC).

Styrefriksjon: Angir friksjonen til rattet. Friksjonen justeres automatisk i henhold til motorhastigheten. Tilgjengelig på et Helm Master system som er utstyrt med et digitalt motorkontrollsystem (DEC).

Fullt rorutslag: Angir antall ganger rattet kan dreies mellom låsene, helt til babord og helt til styrbord.

Hastighetskontroll: Angir hastighetskilden som GPS eller turtall. Bruk av GPS som Hastighetskilde er bare tilgjengelig på et Helm Master EX-system som er utstyrt med en autopilot eller styrespak. GPS er ikke tilgjengelig på Helm Master systemet.

Autopilotinnstilling: Konfigurerer Yamaha autopilotinnstillingene. Tilgjengelig på et Helm Master EX-system som er utstyrt med en autopilot. Hvis du vil ha mer Garmin autopilotinformasjon, kan du se ([Autopilot, side 86](#)).

Styrespak og settpunkt: Stiller inn styrespakstøt, trimvinkel og -forhåndsinnstilling, finjustering av avstand og fiskepunktinnstillinger. Tilgjengelig på et Helm Master system og et Helm Master EX-system som er utstyrt med en styrespak.

Forhåndsinnstilling for trimassistanse: Angir forhåndsinnstillingene for trimassistanse. Tilgjengelig på et Helm Master system som er utstyrt med et digitalt motorkontrollsystem (DEC).

Kompensasjon av drivstofflyt: Angir forskyvningen for drivstoffstrømdata.

Av-tid taker: Slår av systemet én time etter at motoren slås av.

Batterihåndtering: Konfigurerer batterihåndteringssystemet, som innstilling av batteritype og -kapasitet. Viser også batteristatusen. Tilgjengelig på Helm Master EX-systemer som er utstyrt med et batterihåndteringssystem (BMS).

Kalibrering: Kalibrerer forskjellige funksjoner, for eksempel Angi null trim og kompass.

Nullst.: Nullstiller data for motor og gateway.

Mercury motormåleinstrumenter

MERK: Denne funksjonen er kun tilgjengelig når enheten er koblet til Mercury SmartCraft Connect-gatewayen. De tilgjengelige dataene varierer avhengig av motornettverket, og kan inkludere o/min, motortimer, kjølevæsketrykk, oljetrykk og andre data.

Velg **Fartøy** > **Mercury** for å vise Mercury-motormåleinstrumentene.

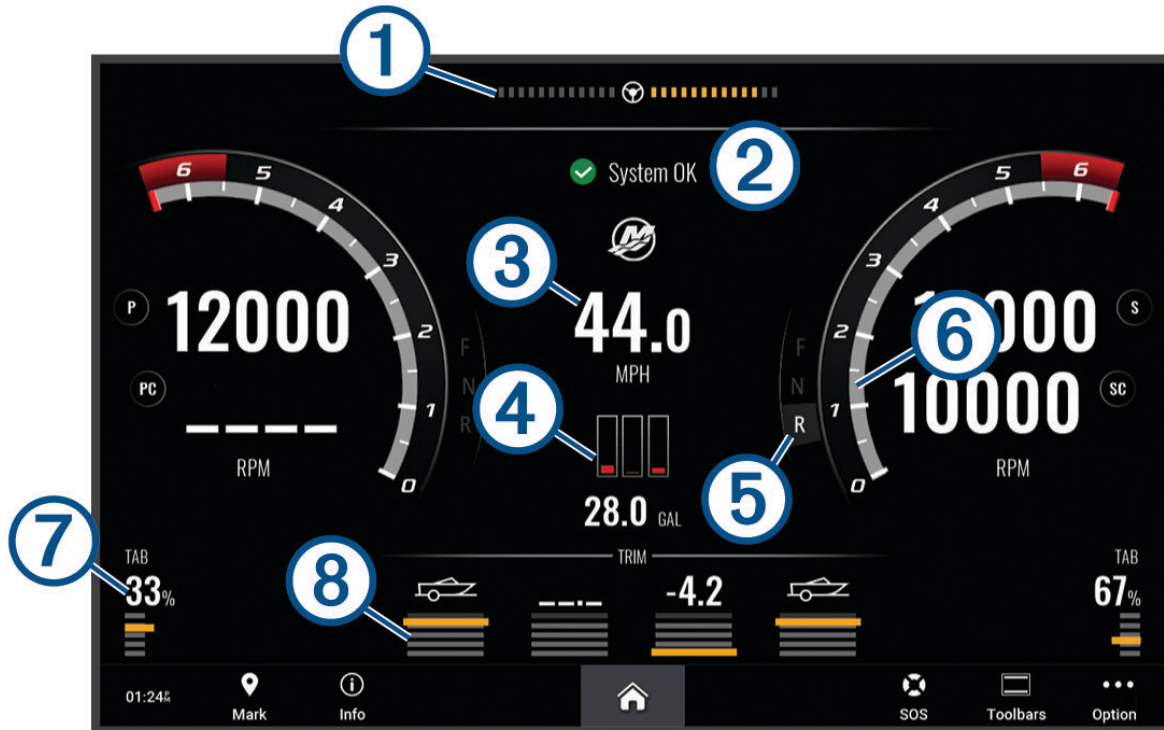

①	Motorspenning eller Mercury styrevinkel ²
②	Båtstatus
③	Båthastighet
④	Drivstoff
⑤	Girkassegir
⑥	Motorhastighet
⑦	Trimflaps
⑧	Motortrim

TIPS: Hvis du vil vise flere motordetaljer, kan du velge **•••** > **Motordata**.

² Mercury-styrevinkelen kan vises på skjermen, avhengig av motormodellen og -konfigurasjonen, og plasseringen på skjermen kan variere.

Angi drivstoffalarmen

⚠ FORSIKTIG

Toner-innstillingen må være slått på for at alarmene skal kunne høres (*Lyd- og skjerminnstillinger, side 143*). Hvis du ikke angir lydalarmer, kan det føre til skade på personer eller eiendom.

Før du kan angi en alarm for drivstoffnivå, må du koble en kompatibel sensor for drivstoffstrøm til kartplotteren. Du kan angi at en alarm skal utløses når den totale gjenværende drivstoffmengden om bord når det nivået du fastsetter.

- 1 Velg  > **Alarmer** > **Drivstoff** > **Total drivstoffmengde om bord** > **På**.
- 2 Angi gjenværende drivstoffmengde som skal utløse alarmen, og velg **Fullført**.

Synkronisere drivstoffdataene med fartøyets reelle drivstoff

Hvis du bruker drivstoffstrømsensorer, må du synkronisere drivstoffnivåene i kartplotteren med det reelle drivstoffet på fartøyet når du fyller på drivstoff på fartøyet. Hvis du bruker drivstofftanksensorer, justeres nivået automatisk basert på tanknivåsensordataene, og det er ikke nødvendig å synkronisere drivstoffnivåene manuelt (*Drivstoffinnstillinger, side 151*).

- 1 Velg **Fartøy**.
- 2 Velg **Motorer** eller **Drivstoff**.
- 3 Velg **•••**.
- 4 Velg et alternativ:
 - Hvis du har fylt opp alle drivstofftankene på fartøyet, velger du **Fyll opp alle tanker**. Drivstoffnivået stilles inn på maksimal kapasitet.
 - Hvis du har fylt på mindre enn en full drivstofftank, velger du **Legg til drivstoff på båt** og angir mengden som er lagt til.
 - Hvis du vil angi totalmengden med drivstoff i fartøyets tanker, velger du **Angi total drivstoffmengde om bord** og angir total drivstoffmengde for tankene.

Vise vindmålere

Du må koble en vindsensor til kartplotteren før du kan vise vindinformasjon.

Velg **Fartøy** > **Vind**.

Konfigurere vindmåleren for seiling

Du kan konfigurere vindmåleren for seiling til å vise faktisk eller relativ vindstyrke og vindvinkel.

- 1 Gå til vindmåleren, og velg **•••** > **Rediger målersider**.
- 2 Velg **Vindmåler for seiling** i vinduet til venstre.
- 3 Velg et alternativ:
 - Hvis du vil vise faktisk eller relativ vindvinkel, velger du **Nål** og et alternativ.
 - Hvis du vil vise faktisk eller relativ vindstyrke, velger du **Vindstyrke** og et alternativ.

Konfigurere hastighetskilden

Du kan angi om fartøyets hastighetsdata som vises på måleinstrumentet og brukes til vindberegninger, skal baseres på fart i vann eller GPS-hastighet.

- 1 Gå til vindmåleren, og velg **•••** > **Rediger målersider**.
- 2 Velg **Kompassmåler** i vinduet til venstre.
- 3 Velg **Hastighetsvisning**, og velg et alternativ:
 - Hvis du vil beregne fartøyets hastighet basert på data fra sensoren for fart i vann, velger du **Vann**.
 - Hvis du vil beregne fartøyets hastighet basert på GPS-data, velger du **Satellittposisjonering**.

Konfigurere vindmålerens retningskilde

Du kan angi kilden for retningen som vises på vindmåleren. Magnetisk retning er retningsdataene fra en magnetisk retningsensor, og GPS-retningsdata beregnes av kartplotterens GPS (kurs over land).

- 1 Gå til vindmåleren, og velg **•••** > **Rediger målersider**.
- 2 Velg **Kompassmåler** i vinduet til venstre.
- 3 Velg **Retningskilde**, og velg et alternativ:
 - Velg **Magnetisk** for å bruke retningsdata fra en retningsensor.
 - Velg **GPS** for å bruke retningsdata beregnet ved hjelp av GPS.

MERK: Når du beveger deg ved treg hastighet eller står stille, er den magnetiske kompasskilden mer nøyaktig enn GPS-kilden.

Tilpasse den analoge vindmåleren

Du kan angi områdene for den analoge vindmåleren både for motvind og medvind.

- 1 Gå til vindmåleren, og velg **•••** > **Rediger målersider**.
- 2 Velg **Kompassmåler** eller **Vindmåler for seiling** i vinduet til venstre.
- 3 Velg **Erstatt data** > **Seiling** > **Måler for kloss til vinden**.
Kompassmåler eller Vindmåler for seiling byttes ut med Måler for kloss til vinden.
- 4 Velg et alternativ:
 - Hvis du vil angi den største og minste verdien som vises når den analoge vindmåleren for motvind vises, velger du **Endre motvindskala** og angir vinklene.
 - Hvis du vil angi den største og minste verdien som vises når den analoge vindmåleren for medvind vises, velger du **Endre medvindskala** og angir vinklene.
 - Hvis du vil vise faktisk eller relativ vind, velger du **Vind** og et alternativ.

Vise turmåleinstrumenter

Turmåleinstrumenter viser informasjon om kilometerteller, hastighet, tid og drivstoff for gjeldende tur.

Velg **Fartøy** > **Tur**.

Nullstille turmåleinstrumenter

- 1 Velg **Fartøy** > **Tur** > **•••**.
- 2 Velg et alternativ:
 - Hvis du vil nullstille alle avlesningene for gjeldende tur, velger du **Nullstill tur**.
 - Hvis du vil nullstille avlesningen for maksimal hastighet, velger du **Nullstill maksimal hastighet**.
 - Hvis du vil nullstille kilometertelleren, velger du **Nullstill kilometerteller**.
 - Hvis du vil nullstille alle avlesningene, velger du **Nullstill alle**.

Vise grafer

Før du kan vise grafer for ulike endringer i omgivelsene, for eksempel temperatur, dybde og vind, må du ha koblet aktuell svinger eller sensor til nettverket.

Du kan vise grafer med sensordata ved å opprette en ny Kombinasjon-side eller ved å legge til en graf på en eksisterende Kombinasjon-side.

- 1 Opprett en ny **Kombinasjon**-side, eller åpne en eksisterende **Kombinasjon**-side ([Opprette en ny kombinasjonsside, side 9](#)).
- 2 Velg vinduet du vil legge til en graf i, og velg deretter **Diagrammer**.
- 3 Velg grafen du vil legge til.

TIPS: Du kan endre grafen i et aktivt kombinasjonsvindu ved å velge **•••** > **Endre diagram** og velge en ny graf.

Angi grafområdet og tidsskalaer

Du kan angi tiden og sensordataområdet som skal vises i grafer for dybde, vind og vanntemperatur.

- 1 Velg en graf på en **Kombinasjon**-side, og velg **•••**.
- 2 Velg et alternativ:
 - Hvis du vil angi en skala for medgått tid, velger du **Varighet**. Standardinnstillingen er 10 minutter. Hvis du øker skalaen for medgått tid, kan du vise variasjoner over en lengre tidsperiode. Hvis du reduserer skalaen for medgått tid, kan du vise flere detaljer i et kortere tidsrom.
 - Hvis du vil angi grafskalaen, velger du **Skala**. Hvis du øker skalaen, kan du vise større variasjon i avlesninger. Hvis du reduserer skalaen, kan du vise flere detaljer i variasjonene.

Deaktivere graffiltrering

Graffiltrering av vindhastighet og vindvinkel jevner ut sensordata før de vises på en graf. Standardinnstillingen er På. Du kan deaktivere filtreringen.

- 1 Velg en graf på en **Kombinasjon**-side, og velg **•••**.
- 2 Velg **Filtrer > Av**.

Digital regulering

Du kan bruke kartplotteren til å overvåke og kontrollere kretser når den er koblet til et kompatibelt system for digital regulering.

Du kan for eksempel kontrollere belysningen innendørs og lanternene på fartøyet. Du kan også overvåke kretser i fisketanken.

Hvis du vil ha mer informasjon om kjøp og konfigurering av et system for digital regulering, kan du kontakte en Garmin forhandler.

Legge til og redigere en side for digital regulering

Du kan legge til og tilpasse sider for digital svitsjing på kartplotteren.

- 1 Velg **Fartøy > Bytte > ••• > Oppsett**.
- 2 Velg **Legg til side** eller **Rediger side**.
- 3 Konfigurerer siden etter behov:
 - Hvis du vil angi et navn for siden, velger du **Navn**.
 - Hvis du vil konfigurere bryterne, velger du **Rediger brytere**.
 - Hvis du vil legge til et bilde av båten, velger du **Legg til BoatView-bilde**.

MERK: Du kan bruke standard fartøybilde eller et egendefinert bilde av fartøyet. Du bør lagre det egendefinerte bildet i /Garmin-mappen på minnekortet. Du kan også justere visningen og plasseringen av bildet.

Styring av tredjepartsutstyr på båten

Power-Pole[®] ankersystem

ADVARSEL

Ikke koble inn Power-Pole ankersystemet mens du er underveis. Hvis du gjør det, kan det føre til en ulykke som kan forårsake skade på eiendom, alvorlig personskade eller dødsfall.

Hvis et kompatibelt Power-Pole ankersystem er koblet til NMEA 2000 nettverket, kan du bruke kartplotteren til å kontrollere Power-Pole ankeret. Kartplotteren registrerer automatisk Power-Pole ankersystemets C-Monster[®] gateway på NMEA 2000 nettverket.

Aktivere Power-Pole ankeret eller CHARGE™ overlegget

Du må aktivere et overlegg på kartplotteren for å styre Power-Pole ankersystemet eller et CHARGE strømstyringssystem på fartøyet ditt.

- 1 Velg **••• > Rediger overlegg
- 2 Velg hvor du vil legge til overlegget.
- 3 Velg **Power-Pole®-anker** eller **Power-Pole® Charge**.

Når du har aktivert Power-Pole overlegget på kartplotteren, må du angi Power-Pole installasjonsmodusen slik at den samsvarer med Power-Pole ankerinstallasjonen på båten (*Oppsett av Power-Pole anker, side 114*).

Oppsett av Power-Pole anker

Før du kan bruke kartplotteren til å kontrollere Power-Pole ankeret, må du velge ønsket installasjonsmodus. Standardinnstillingen for første installasjonsmodus er Dobbel. Når Dobbel er valgt for installasjonsmodusen, er kartplotterkontrollen for Power-Pole ankeret inaktiv.







- 1 Fra Power-Pole verktøylinjen velger du  > **Installering**.
- 2 Velg installasjonsmodusen som passer til ankerinstallasjonen på båten.
 - Hvis du vil kontrollere et enkelt Power-Pole anker på babord side, velger du **Babord**.
 - Hvis du vil kontrollere et enkelt Power-Pole anker på styrbord side, velger du **Styrbord**.
 - Hvis du vil kontrollere doble Power-Pole ankere, velger du **Dobbel**.
- 3 Bruk glidebryteren til å angi hvor raskt ankeret skal legges ut og trekkes inn.

Power-Pole overlegg

Før du kan kontrollere Power-Pole ankeret med kartplotteren, må du aktivere overlegget (*Aktivere Power-Pole ankeret eller CHARGE™ overlegget, side 114*) og angi Power-Pole installasjonsmodusen (*Oppsett av Power-Pole anker, side 114*).

Overleggets oppsett varierer basert på installasjonsmodusen. Se mer informasjon i Power-Pole dokumentasjonen.



	Velg for å kontrollere begge ankrene samtidig Fjern markeringen for å kontrollere ankrene uavhengig av hverandre
	Velg for å trekke ankeret helt opp
	Velg for å legge ankeret helt ut
	Hold for å trekke ankeret opp manuelt Slipp for å stoppe ankeret
	Hold for å legge ut ankeret manuelt Slipp for å stoppe ankeret
	Velg for å åpne menyen
	Velg for å aktivere den avanserte båtkontrollfunksjonen MERK: Dette alternativet er bare tilgjengelig når enheten er koblet til en kompatibel Garmin dorgemotor
BABORD	Kontrollknapper for ankeret på babord side
STBD	Kontrollknapper for ankeret på styrbord side

Power-Pole avansert båtkontroll

Når kartplotteren er koblet til en kompatibel Garmin dorgemotor og et kompatibelt Power-Pole ankersystem, kan du aktivere avanserte båtkontrollfunksjoner som bruker både Power-Pole ankrene og dorgemotoren.

MERK: Du må aktivere Ankerlås på dorgemotoren før du kan aktivere avansert båtkontroll.

Fra Power-Pole overlegget velger du  for å aktivere disse avanserte båtkontrollfunksjonene.

MERK: Første gang du aktiverer avansert båtkontroll, må du utføre en engangsprosess for å angi maksimal dybde og trekkfølsomhet. Disse innstillingene kan justeres senere fra menyen på Power-Pole overlegget.

Smart ankervalg: Systemet fastslår når du skal bruke Ankerlås-funksjonen på dorgemotoren eller Power-Pole ankersystemet.

Trekkregistrering: Hvis Power-Pole ankrene for grunt vann ikke klarer å holde fartøyets posisjon, stues ankrene automatisk, og dorgemotoren forsøker å returnere fartøyet til den opprinnelige posisjonen, og senker ankrene igjen.

Ankerjog: Når du bruker dorgemotoren til å forflytte deg til et annet ankersted, stuer systemet automatisk ankrene om nødvendig til forflytningen er fullført. Systemet fastslår deretter om ankrene skal senkes igjen eller bruke Ankerlås-funksjonen på dorgemotoren, avhengig av dybden.

Retningsstyring med dorgemotor: Når Power-Pole ankrene er senket, kan du rotere vinkelen på dorgemotoren etter behov. Dette er nyttig når du bruker LiveScope på dorgemotoren, og du ønsker å se en annen vinkel når du ligger for anker.

Automatisk stuing: Systemet stuer automatisk Power-Pole ankrene når du stuer dorgemotoren.

MERK: Hvis du vil fortsette å bruke Power-Pole ankrene når du stuer dorgemotoren, må du deaktivere avansert båtkontroll fra Power-Pole overlegget.

CHARGE overlegg

Før du kan legge til CHARGE overlegget, må du montere et CHARGE strømstyringssystem på fartøyet ditt og koble det til et C-Monster kontrollsystem. Begge disse systemene er Power-Pole produkter og produseres ikke av Garmin. Når du har montert denne maskinvaren, må du konfigurere CHARGE strømstyringssystemet og C-Monster kontrollsystemet slik at kartplotteren kan få tilgang til og styre ladefunksjonene. Se brukerveiledningen som fulgte med CHARGE strømstyringssystemet ditt, for å få mer informasjon.

Når du har montert og konfigurert CHARGE strømstyringssystemet, kan du aktivere CHARGE overlegget for å styre systemet ved hjelp av kartplotteren (*Aktivere Power-Pole ankeret eller CHARGE™ overlegget*, side 114).

Overleggets layout varierer basert på kartplottermodellens størrelse. Mindre modeller kan vise mindre tekst, men funksjonene er de samme.



①	Motorbatteristatus.
②	CHARGE prioriteringsinnstilling. Du kan velge et ikon for å justere prioriteringen mellom motoren og reservebatteriene raskt. Fargen på linjen indikerer batteriets ladestatus. Når et batteri lades, lyser linjen i nærheten av det batteriet grønt. Når et batteri ikke lades, lyser linjen i nærheten av det batteriet grått.
③	Reservebatteristatus.
⚡	Indikerer at et batteri lades.
⚡	Indikerer at et batteri enten ikke lades eller lades ut i det andre batteriet.
⏏	Indikerer at CHARGE strømstyringssystemet er koblet til landstrøm.
Nødoverføring	Velg dette for å starte en nødoverføring av strøm fra reservebatteriet eller batteriene til motorbatteriet.

Mercury Troll-kontrollfunksjoner

⚠ ADVARSEL

Du er ansvarlig for sikker og forsvarlig betjening av fartøyet. Mercury Troll-kontrollfunksjonene styrer ikke båten for deg og unngår ikke navigasjonsfarer. Hvis du ikke bruker båten på en sikker måte, kan det føre til en ulykke som kan forårsake skade på eiendom, alvorlig personskade eller dødsfall.

Når du har koblet til en kompatibel Mercury motor, kan du bruke Mercury Troll-overlegget til å angi og justere dorgehastigheten fra kartplotteren.

Legge til Mercury Troll-kontrolloverlegget

Når du har koblet til en kompatibel Mercury motor, kan du angi og justere mål hastigheten ved hjelp av Mercury Troll-overlegget på kartplotteren.

- 1 Velg **••• > Rediger overlegg** på siden der du vil legge til overlegget.
- 2 Velg **Topplinje** eller **Nederste linje**.
- 3 Velg **Mercury Troll**.
- 4 Velg **Bakover**.

Mercury Troll-overlegg

Når du har koblet til en kompatibel Mercury motor, kan du bruke Mercury Troll-overlegget på kartplotteren til å angi en målhastighet.

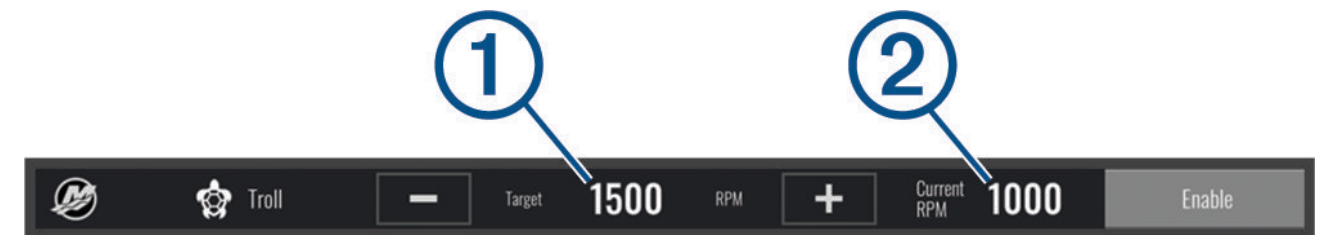

—	Velg for å redusere målhastigheten
①	Målhastighet
+	Velg for å øke målhastigheten
②	Faktisk hastighet
Aktiver	Velg for aktivere Mercury Troll-funksjonen
Deaktiver	Velg for å deaktivere Mercury Troll-funksjonen

Mercury fartsholder

⚠ ADVARSEL

Du er ansvarlig for sikker og forsvarlig betjening av fartøyet. Mercury fartsholder styrer ikke båten for deg og unngår ikke navigasjonsfarer. Hvis du ikke bruker båten på en sikker måte, kan det føre til en ulykke som kan forårsake skade på eiendom, alvorlig personskade eller dødsfall.

Når du er koblet til en kompatibel Mercury motor, kan du angi og justere fartsholderfunksjonen ved hjelp av kartplotteren.

Aktivering av Mercury overlegg for fartsholder

- 1 Velg **•••** > **Rediger overlegg** på siden der du vil legge til overlegget.
- 2 Velg **Topplinje** eller **Nederste linje**.
- 3 Velg **Mercury-fartsh..**
- 4 Velg **Bakover**.

Mercury overlegg for fartsholder

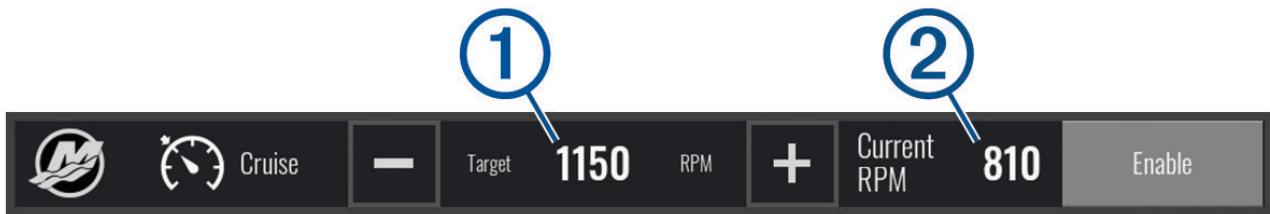

—	Velg for å redusere mål hastigheten
①	Mål hastighet
+	Velg for å øke mål hastigheten
②	Faktisk hastighet
Aktiver	Velg for å koble inn fartsholderen
Deaktiver	Velg for å koble ut fartsholderen

Mercury motordetaljer

⚠ ADVARSEL

Du er ansvarlig for vedlikeholdet av motorene på fartøyet ditt. Hvis du ikke vedlikeholder motorene på riktig måte, kan det føre til en ulykke som kan forårsake skade på eiendom, alvorlig personskade eller dødsfall.

Når kartplotteren er koblet til en kompatibel Mercury motor, kan du vise motordata ved hjelp av Mercury-motor-overlegget på kartplotteren.

Legge til Mercury motoroverlegg

- 1 Velg **•••** > **Rediger overlegg** på siden der du vil legge til overlegget.
- 2 Velg **Topplinje** eller **Nederste linje**.
- 3 Velg **Mercury-motor**.
- 4 Velg **Bakover**.

Mercury motoroverlegg

Du kan bruke Mercury motoroverlegg til å vise motordata ([Legge til Mercury motoroverlegg](#), side 118).

MERK: På grunn av plassbegrensninger på overlegget kan det hende at enkelte elementer ikke vises hvis fartøyet har flere motorer.

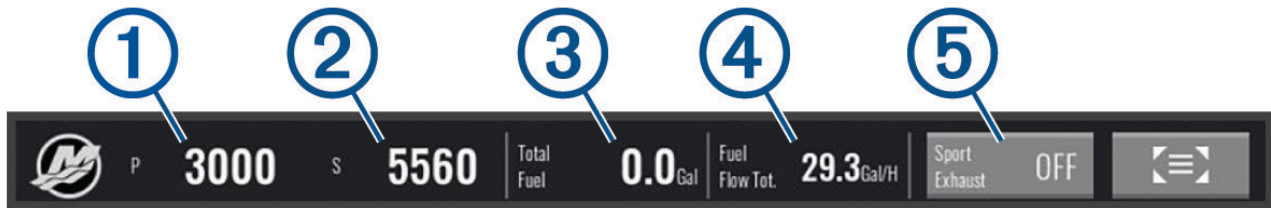

①	Babord motor o/min
②	Styrbord motor o/min
③	Totalt tilgjengelig drivstoff
④	Drivstofforbruk
⑤	Sportseksoskontroll (hvis det støttes) (Aktivere Mercury motorens Sportseksos-innstilling , side 119)

TIPS: Du kan også vise en oversikt over motordetaljene på Mercury målersiden ([Mercury® motormåleinstrumenter](#), side 110).

Aktivere Mercury motorens Sportseksos-innstilling

Når kartplotteren din er koblet til en kompatibel Mercury motor, kan du bruke Mercury-motor-overlegget på kartplotteren til å aktivere Sportseksos-innstillingen. Sportseksos-innstillingen endrer motorlyden.

På **Mercury-motor-overlegget** velger du **Sportseksos > På**.

TIPS: Du kan velge xxx fra menylinjen for å åpne overlegget raskt.

TIPS: Du kan også aktivere Sportseksos-innstillingen fra Mercury målerside-menyen.

Mercury Active Trim Control

⚠ ADVARSEL

Du er ansvarlig for sikker og forsvarlig betjening av fartøyet. Mercury Active Trim Control kontrollerer ikke båtens hastighet, styrer ikke båten for deg, og vil ikke unngå navigasjonsfarer. Hvis du ikke bruker båten på en sikker måte, kan det føre til en ulykke som kan forårsake skade på eiendom, alvorlig personskade eller dødsfall.

Når kartplotteren er koblet til et kompatibelt Mercury Active Trim-system, kan du styre systemet ved hjelp av Active Trim-overlegget på kartplotteren.

Legge til Mercury Active Trim-overlegget

- 1 Velg **••• > Rediger overlegg** på siden der du vil legge til overlegget.
- 2 Velg **Topplinje** eller **Nederste linje**.
- 3 Velg **Active Trim**.

Mercury Active Trim-overlegget



①	Når det er aktivert, kan du justere trim-nivået manuelt.
②	Når det er aktivert, kan du bytte mellom forhåndsinnstilte profiler for Mercury Active trim.
③	Status for Active trim-system.
Aktiver eller Deaktiver	Velg for å slå Active trim-systemet av eller på.

Digital Skyhook[®] ankerkontroll

⚠ ADVARSEL

Du er ansvarlig for sikker og forsvarlig betjening av fartøyet. De digitale Skyhook ankerfunksjonene unngår ikke navigasjonsfarer. Hvis du ikke bruker båten på en sikker måte, kan det føre til en ulykke som kan forårsake skade på eiendom, alvorlig personskade eller dødsfall.

Når enheten er koblet til en kompatibel Mercury motor, kan du bruke det digitale Skyhook ankeroverlegget på kartplotteren til å stille inn og justere Skyhook, Drifthook- og Bowhook-funksjonen.

Skyhook digitalt anker

Når denne funksjonen er aktiv, forsøker båten å opprettholde kursen og posisjonen.

Drifthook: Når denne funksjonen er aktiv, forsøker båten å holde kursen, men posisjonen kan endre seg.

Bowhook: Når denne funksjonen er aktiv, forsøker båten å holde den samme posisjonen, men kursen kan endre seg.

Legge til det digitale Skyhook ankerkontrolloverlegget

Når enheten er koblet til en kompatibel Mercury motor, kan du legge til et overlegg på kartplotteren for å kontrollere de digitale Skyhook ankerfunksjonene.

- 1 Velg **•• > **Rediger overlegg** på siden der du vil legge til overlegget.
- 2 Velg **Topplinje** eller **Nederste linje**.
- 3 Velg **Mercury Skyhook**.
- 4 Velg **Bakover**.

Digitalt Skyhook-ankeroverlegg

Når enheten er koblet til en kompatibel Mercury motor, kan du bruke Skyhook-overlegget på kartplotteren til å styre de digitale Skyhook ankerfunksjonene.

TIPS: Når det digitale Skyhook-ankeret, Drifthook-funksjonen eller Bowhook-funksjonen er aktivert, kan du velge Standby på menylinjen for å deaktivere den aktive digitale ankerfunksjonen og gjenoppta manuell kontroll av båten.



①	Informasjon om den gjeldende kursen og styrejusteringene.
◀◀	Justerer den tiltenkte styrekursen til babord. Systemet styrer båten i den nye styrekursen.
▶▶	Justerer den tiltenkte styrekursen til styrbord. Systemet styrer båten i den nye styrekursen.
Drifthook	Endringer av Drifthook-funksjonalitet.
Bowhook	Endringer av Bowhook-funksjonalitet.

Drifthook-overlegg

Når Skyhook-overlegget er aktivert på kartplotteren, kan du velge Drifthook for å endre det digitale Skyhook ankeret og bruke Drifthook-funksjonen.

TIPS: Når Drifthook-funksjonen er aktivert, kan du velge Standby på menylinjen for å deaktivere ankeret og gjenoppta manuell kontroll av båten.



◀◀	Justerer den tiltenkte styrekursen til babord. Systemet styrer båten i den nye styrekursen.
▶▶	Justerer den tiltenkte styrekursen til styrbord. Systemet styrer båten i den nye styrekursen.
Drifthook	Velg på nytt for å gå tilbake til funksjonen for digitalt Skyhook anker.
Bowhook	Endringer av Bowhook-funksjonalitet.

Dometic® Optimus® – funksjoner

Når kartplotteren er koblet til et kompatibelt Optimus system, gir den deg tilgang til og kontroll over systemet. Du kan aktivere Optimus overlegget for å kontrollere Optimus systemet ([Aktivere Optimus overleggslinjen](#), side 121).

Når det trengs, viser Optimus systemet meldinger med informasjon, instruksjoner og varsler om feil og farer.

Et ikon om å ikke svømme (🚫) angir at du ikke skal svømme når enkelte Optimus modi er aktive. I disse modiene er propellkontrollen automatisk og kan skade personer i vannet.

Aktivere Optimus overleggslinjen

- 1 Gå til et kart, og velg **••• > Rediger overlegg**.
- 2 Velg **Topplinje** eller **Nederste linje**.
- 3 Velg **Optimus-linje**.

Oversikt over Optimus overleggslinje

Hvis du vil bruke overleggslinjen, må du koble Optimus systemet til kartplotteren og legge til overleggslinjen på de nødvendige skjermbildene (*Aktivere Optimus overleggslinjen, side 121*).

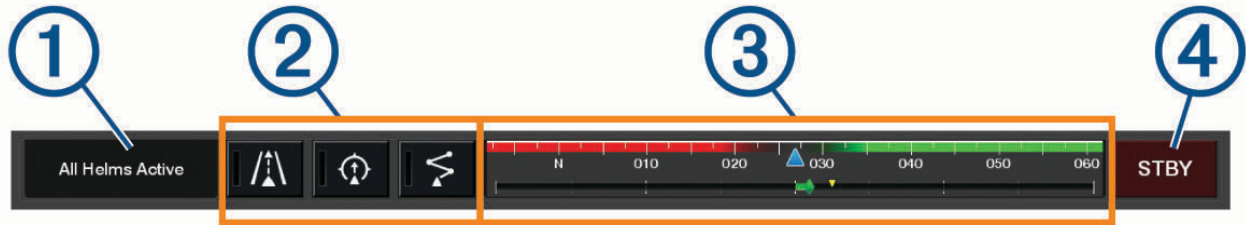

①	Kontrollmodus
②	Optimus kontrollknapper
③	Ror
④	Standbyknapp

Du må trykke på en modusknapp på overleggslinjen for å aktivere eller deaktivere modusen. Når modusen er aktivert, lyser knappen.

Konfigurasjonen og knappene på overleggslinjen varierer avhengig av systemer, modi og utstyr. Se mer informasjon i Optimus dokumentasjonen.

Optimus overleggssymboler

	Holding av autopilotkurs
	Autopilotsporingsmodus
	Autopilotrutemodus
	SeaStation® posisjonsholding
	SeaStation kursholding

Optimus Limp Home-modus

⚠ ADVARSEL

Hvis det oppstår en feil på styringen, blir Optimus Limp Home-modusen tilgjengelig. Limp Home-modusen er en systemoverstyring som kan begrense båtenes kontroll betraktelig. Den skal bare brukes i en nødssituasjon hvis du ikke kan ringe etter hjelp. Vær svært forsiktig. Les Optimus brukerveiledningen, og ha alltid på deg en personlig flyteenhet (PFD).

Du er ansvarlig for sikker og forsvarlig betjening av fartøyet. Bruk av Limp Home-modusen unntar deg ikke ansvaret for å styre båten på en trygg og sikker måte. Unngå navigasjonsfarer, og la aldri motorkontrollene stå ubemannet.

Når Limp Home-knappen er tilgjengelig, vises den på Optimus overleggslinjen. Se i Optimus brukerveiledningen før du bruker Limp Home-modusen.

Hvis du vil aktivere Limp Home-modusen fra et hvilket som helst skjermbilde, velger du **Hvor skal du?** > **Varselstyrer** > **Styring** – **Limp Home**.

Informasjon om tidevann og strømninger og stjerneinformasjon

Overlegg for tidevann og strømning

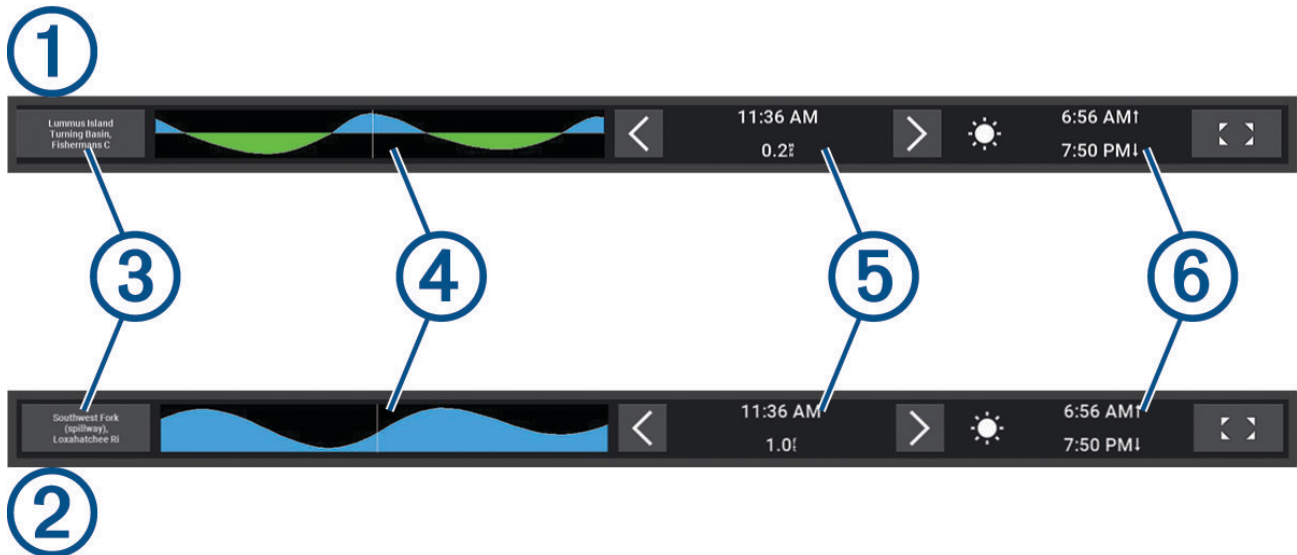

①	Overleggslinje med tidevannsstasjon.
②	Overleggslinje med strømningsstasjon.
③	Navn på den valgte tidevanns- eller strømningsstasjonen. Velg for å bytte til en annen tidevanns- eller strømningsstasjon.
④	Diagram for tidevanns- eller strømningsstasjon.
⑤	Nåværende tid, vist på diagrammet for tidevanns- eller strømningsstasjon som en hvit linje. Du kan velge ◀ og ▶ for å justere tidspunktet på diagrammet for tidevanns- eller strømningsstasjon.
⑥	Gjeldende tidspunkter for soloppgang og solnedgang.
◀ ▶	Velg for å åpne informasjonssiden for tidevann eller strømningsstasjon.



Legge til overleggene for tidevann og strømninger

- 1 Velg **•••** > **Rediger overlegg** på siden der du vil legge til overlegget.
- 2 Velg **Topplinje** eller **Nederste linje**.
- 3 Velg **Tidevann** eller **Strømninger**.

Informasjon fra tidevannsstasjoner

ADVARSEL

Informasjonen om tidevann og strømninger skal bare brukes som informasjon. Det er ditt eget ansvar å ta hensyn til all vannrelatert veiledning, å være oppmerksom på omgivelsene sine og å bruke god dømmekraft i, på og rundt vannet til enhver tid. Hvis du ikke tar hensyn til denne advarselen, kan det føre til skade på eiendom, alvorlig personskade eller dødsfall.

Du kan vise informasjon om en tidevannsstasjon for angitt dato og et bestemt klokkeslett, inkludert tidevannshøyde og tidspunkter for neste høyvann og lavvann. Som standard viser Tidevann-overleggslinjen på kartplotteren tidevannsinformasjon om den sist viste tidevannsstasjonen, gjeldende dato og siste time. Gå til Tidevann-overleggslinjen, og velg  .

Informasjon fra strømningsstasjon

ADVARSEL

Informasjonen om tidevann og strømninger skal bare brukes som informasjon. Det er ditt eget ansvar å ta hensyn til all vannrelatert veiledning, å være oppmerksom på omgivelsene sine og å bruke god dømmekraft i, på og rundt vannet til enhver tid. Hvis du ikke tar hensyn til denne advarselen, kan det føre til skade på eiendom, alvorlig personskade eller dødsfall.

MERK: Informasjon fra strømningsstasjoner er tilgjengelig med enkelte detaljerte kart.

Du kan også vise informasjon om en strømningsstasjon for en bestemt dato og et bestemt klokkeslett, inkludert hastighet og nivå for strømmingen. Som standard viser Strømninger-overleggslinjen på kartplotteren strømningsinformasjon om den sist viste strømningsstasjonen og gjeldende dato og klokkeslett (*Overlegg for tidevann og strømning, side 123*).



Gå til Strømninger-overleggslinjen, og velg  .

Stjerneinformasjon

Du kan vise informasjon om når solen og månen står opp og går ned, månefase og den omtrentlige stillingen til solen og månen på himmelen. Midten av skjermen representerer himmelen rett over deg, og de ytterste ringene representerer horisonten. Som standard viser kartplotteren stjerneinformasjon for gjeldende dato og klokkeslett.

Gå til Tidevann- eller Strømninger-overleggslinjen, velg   og velg deretter Stjerneinformasjon.

Vise tidevannsstasjon, strømningsstasjon eller stjerneinformasjon for en annen dato

- 1 Gå til en **Tidevann-** eller **Strømninger-**overleggslinje, og velg  .
- 2 Velg **Stjerneinformasjon** for å se stjerneinformasjon.
- 3 Velg et alternativ:
 - Velg **Endre dato**, og angi en dato for å se informasjon om en annen dato.
 - Velg **Gjeldende dato og klokkeslett** for å vise informasjon for i dag.
 - Hvis du vil vise informasjon for dagen etter datoen som vises, kan du velge **Neste dag** hvis dette er tilgjengelig.
 - Hvis du vil vise informasjon for dagen før datoen som vises, kan du velge **Forrige dag** hvis dette er tilgjengelig.

Vise informasjon for en annen tidevanns- eller strømningsstasjon

- 1 Gå til en **Tidevann-** eller **Strømninger-**overleggslinje, og velg .
- 2 Velg **Stasjoner i nærheten**.
- 3 Velg en stasjon.



Vise almanakkinformasjon fra navigasjonskartet

- 1 Velg en tidevannsstasjon eller et strømningsstasjonsikon fra en kart- eller 3D-kartvisning.
- 2 Velg navnet på stasjonen.

Meldinger og advarsler



Du kan åpne en meny for å vise viktige meldinger og advarsler og få tilgang til annen kommunikasjon, for eksempel DSC.

Velg .



I løpet av en aktiv advarsel erstatter en indikator () ikonet på menylinjen (). Dette fargekodete ikonet sier noe om advarselens alvorlighetsgrad, og hvis du har mer enn én melding du må se gjennom, prioriteres advarselen med høyest alvorlighetsgrad.

Farge	Alvorlighetsgrad
Rød	Farer som krever umiddelbar handling for å unngå alvorlig personskade eller dødsfall
Gul	Farer eller utrygge fremgangsmåter som kan føre til mindre personskader eller skade på produkt eller eiendom



Vise meldinger og advarsler

- 1 Velg .
MERK: Dette vises som en indikator () hvis det finnes en aktiv advarsel.
Det åpnes et vindu som viser meldinger og eventuelle aktive advarsler.
- 2 Velg et alternativ:
 - Velg en melding eller en aktiv advarsel.
 - Velg **All kommunikasjon > Alarmhistorikk**.
- 3 Velg om nødvendig et element fra listen.
- 4 Velg **Se på**.

Sortere og filtrere meldinger

- 1 Velg .
MERK: Dette vises som en indikator () hvis det finnes en aktiv advarsel.
- 2 Velg **All kommunikasjon > Alarmhistorikk > Sorter/filtrer**.
- 3 Velg et alternativ for å sortere eller filtrere meldingslisten.

Lagre meldinger på et minnekort

- 1 Sett inn et minnekort i kortsporet.
- 2 Velg .
MERK: Dette vises som en indikator () hvis det finnes en aktiv advarsel.
- 3 Velg **All kommunikasjon > Alarmhistorikk > Lagre på kort**.

Fjerne alle meldinger og advarsler

1 Velg .

MERK: Dette vises som en indikator () hvis det finnes en aktiv advarsel.

2 Velg **All kommunikasjon > Alarmhistorikk > Slett alarmhistorikk.**

Mediespiller

Hvis du har koblet et kompatibelt stereoanlegg eller stereoanlegg til kartplotteren, kan du styre lyden ved hjelp av mediespilleren på kartplotteren:

- Hvis du har koblet et kompatibelt Fusion stereoanlegg til NMEA 2000 nettverket eller Garmin Marine Network, kan du styre stereoanlegget ved hjelp av kartplotteren. Kartplotteren skal automatisk registrere stereoanlegget.
- Hvis du har koblet flere Fusion stereoanlegg til hverandre ved hjelp av Fusion PartyBus™ nettverk, kan du styre de nettverkstilkoblede stereoanleggene og gruppene med kartplotteren. Så lenge du har koblet ett av de nettverkstilkoblede Fusion stereoanleggene til NMEA 2000 nettverket eller Garmin Marine Network, skal kartplotteren automatisk registrere stereoanleggene.
- Hvis du har koblet et kompatibelt stereoanlegg fra en tredjepart til NMEA 2000 nettverket, kan du styre stereoanlegget ved hjelp av kartplotteren.

MERK: Ikke alle funksjoner er tilgjengelige på alle tilkoblede stereoanlegg.

MERK: Du kan bare spille av medier fra kilder som er koblet til stereoanlegget.









Åpne mediespilleren

Før du kan åpne mediespilleren, må du koble en kompatibel enhet til kartplotteren.

Velg **Fartøy > Medier.**

Ikoner for mediespiller

MERK: Disse ikonene er ikke tilgjengelige på alle enheter.

Ikon	Beskrivelse
	Lagrer eller sletter en kanal som forhåndsinnstilt
	Gjentar alle sanger
	Gjentar én sang
	Søker etter AM-/FM-radiostasjoner Hopper til neste eller forrige spor (trykk) Spoler forover eller bakover (hold)
	Tilfeldig rekkefølge
	Øker volumet
	Senker volumet
	Demper volum
	Utvider mediespilleren til fullskjermvisning

Velge medieenhet og -kilde

Du kan velge hvilken mediekilde som skal være koblet til stereoanlegget. Hvis du har koblet til flere stereoanlegg eller medieenheter på et nettverk, kan du velge enheten du vil spille av musikk fra.

MERK: Du kan bare spille av medier fra kilder som er koblet til stereoanlegget.

MERK: Ikke alle funksjoner er tilgjengelige på alle medieenheter og -kilder.

- 1 Gå til medieskjermen, velg **Enheter**, og velg deretter stereoanlegget.
- 2 Gå til medieskjermen, velg **Kilde**, og velg deretter mediekilden.

MERK: Enheter-knappen vises bare når mer enn én medieenhet er koblet til nettverket.

MERK: Kilde-knappen vises bare for enheter som støtter flere mediekilder.

Justere volum- og lydnivåene

Justere volumet



MERK: Hvis fartøyets mediesystem er satt opp i soner, justerer volumkontrollene på medieskjermen volumet til Hjemmesone ([Velge hjemmesonen, side 129](#)).

Bruk glidebryteren eller  og  på medieskjermen for å justere volumet.

Justere lydnivået

Du kan bruke equalizeren til å justere lydnivåene på en tilkoblet medieenhet.

MERK: Hvis mediesystemet har flere soner, påvirker justeringen av lydnivåtonekontrollene kun hjemmesonen. Du kan endre hjemmesonen for å justere lydnivåene i andre soner ([Velge hjemmesonen, side 129](#)).

- 1 Gå til medieskjermen, og velg **••• > Lydnivåer**.
- 2 Velg  eller  for å justere lydnivåene du vil endre.

Dempe medievolume

- 1 Gå til medieskjermen, og velg .
- 2 Velg eventuelt **Velg**.

Automatisk volumjustering basert på hastighet

Hvis stereoanlegget er koblet til et NMEA 2000 nettverk med en enhet som gir hastighetsinformasjon, for eksempel en motor, kartplotter, GPS-antenne, vannhastighetssensor eller vindstyrkesensor, kan du stille inn stereoanlegget slik at det justerer volumet automatisk basert på den valgte hastighetskilden ([Automatisk volumjustering basert på hastighet, side 127](#)).

Hvis for eksempel en kartplotter med en intern GPS-antenne eller en frittstående GPS-antenne er på samme NMEA 2000 nettverk som stereoanlegget, og du velger Hastighetskilde som Fart over grunn (SOG), øker volumet når hastigheten øker.

MERK: Når volumet øker for å justere seg etter hastigheten, endres det faktiske volumnivået, men indikatorlinjen og tallet for volumnivå er forblir uendret.

Hvis du vil ha mer informasjon om hvordan du kobler stereoanlegget til et NMEA 2000 nettverk, kan du se installasjonsinstruksjonene for stereoanlegget.

Automatisk volumjustering basert på hastighet

- 1 Gå til **Medier-skjerm**-bildet, og velg **••• > Installering**.
- 2 Velg navnet på stereoanlegget.
- 3 Velg **Soner > Hastighet kontra volum > Aktiver**.
- 4 Oppdater innstillingene for å velge hastighetskilden og voluminnstillingene om nødvendig.

Innstillinger for automatisk volumkontroll

Velg **•••** > **Installering**, velg navnet på stereoanlegget, og velg deretter **Soner > Hastighet kontra volum**.

Aktiver: Aktiverer funksjonen for automatisk volumkontroll.

Hastighetskilde: Angir kilden som stereoanlegget bruker til å fastslå hastigheten ([Informasjon om hastighetskilde](#), side 128).

Maks./min. hastighet: Angir forventet maksimalt og minimum hastighetsområde for valgt Hastighetskilde. Minimum-innstillingen angir i hvilken hastighet volumet spilles av på nivået du angir ved å vri på hjulet. Maksimalt-innstillingen angir i hvilken hastighet volumet spilles av på det høyeste nivået som er angitt i Volumøkning-innstillingen.

TIPS: Du bør starte med å angi disse verdiene som hastighetene du vanligvis forventer fra motoren eller sensoren, og justere dem etter behov.

Volumøkning: Angir den totale volumøkningen for hver sone når valgt Hastighetskilde når den maksimale hastigheten som er angitt i Maks./min. hastighet-innstillingen. Jo høyere dette nivået er, desto høyere vil volumet være når du nærmer deg angitt maksimal hastighet.

MERK: Når volumet øker for å justere seg etter hastigheten, endres det faktiske volumnivået, men indikatorlinjen og tallet for volumnivå forblir uendret.

Informasjon om hastighetskilde

Velg **•••** > **Installering**, velg navnet på stereoanlegget, og velg deretter **Soner > Hastighet kontra volum > Hastighetskilde**.

Motorhastighet: Bruker turtallavlesningen fra en støttet NMEA 2000 motor. Volumet øker når motorturtallet øker fra den angitte Minimum-hastigheten til den angitte Maksimalt-hastigheten. Hvis flere støttede motorer er koblet til, bruker stereoanlegget den gjennomsnittlige turtallsavlesningen fra alle motorer.

Fart over grunn (SOG): Bruker avlesningen av hastighet over land fra en støttet NMEA 2000 GPS-antenne eller kartplotter med en intern GPS-antenne. Volumet øker når hastigheten over land øker fra den angitte Minimum-hastigheten til den angitte Maksimalt-hastigheten.

Hastighet gjennom vann: Bruker avlesningen av hastighet i vann fra en støttet NMEA 2000 sensor for vannhastighet. Volumet øker når hastigheten i vann øker fra den angitte Minimum-hastigheten til den angitte Maksimalt-hastigheten.

Vindstyrke: Bruker vindstyrkeavlesningen fra en støttet NMEA 2000 vindstyrkesensor. Volumet øker når vindstyrken øker fra den angitte Minimum-hastigheten til den angitte Maksimalt-hastigheten.

Stereosoner og -grupper

MERK: Soner-knappen vises kun for stereoanlegg som støtter flere høyttalersoner.

MERK: Grupper-alternativet vises kun når du har koblet flere Fusion stereoanlegg til hverandre ved hjelp av Fusion PartyBus nettverk.

Hvis et tilkoblet stereoanlegg er konfigurert til å støtte flere høyttalersoner, kan du styre lyden i hver sone fra medieskjermen på kartplotteren. Du kan for eksempel senke lyden i kahytten og heve lyden på dekk ([Justere sonevolumet](#), side 129).

Hvis du har koblet flere Fusion stereoanlegg til hverandre ved hjelp av Fusion PartyBus nettverk, kan du opprette stereogrupper og kontrollere nettverkstilkoblede stereoanlegg og grupper med kartplotteren.

Avhengig av egenskapene til stereoanlegget eller stereoanleggene som er koblet til kartplotteren, kan det hende det finnes flere alternativer for å styre sonelyd:

- På tredjeparts stereoanlegg og compatible Fusion stereoanlegg kan du bruke Lokale soner-fanen til å justere volumet til alle de aktiverte høyttalersonene på det tilkoblede stereoanlegget.
- På flere Fusion stereoanlegg som er koblet til hverandre ved hjelp av Fusion PartyBus nettverk, kan du bruke Gruppesoner-fanen til å justere volumet til alle soner på et stereoanlegg i den samme gruppen som Hjemmesone.
- På flere Fusion stereoanlegg som er koblet til hverandre ved hjelp av Fusion PartyBus nettverk, kan du bruke Nettverk-fanen til å justere volumet til alle soner på alle stereoanlegg som er koblet til Fusion PartyBus nettverket.

Velge hjemmesonen

Hvis du har koblet flere stereoanlegg til kartplotteren, eller hvis du har koblet et stereoanlegg eller stereoanlegg med flere høyttalersoner til kartplotteren, må du angi én høyttalersoner på ett stereoanlegg som hjemmesonen. Avspillings- og volumkontrollene på medieskjermen justerer bare stereoanlegget eller sonen som er angitt som hjemmesonen. Avspillingsinformasjonen på medieskjermen viser kilden som spilles av på Hjemmesone-stereoanlegget.

Det anbefales å angi hjemmesonen som sonen som er nærmest kartplotteren.



MERK: Noen stereoanlegg kan ha en global sone. Hvis du angir en global sone som hjemmesonen, kan kontrollene på mediesiden påvirke alle sonene på en stereo- eller medieenhet.

MERK: Soner-knappen vises bare for stereoanlegg eller medieenheter som støtter flere mediesoner.

- 1 Velg **•••** > **Hjemmesone** på medieskjermen.
- 2 Velg om nødvendig et tilkoblet stereoanlegg.
- 3 Velg sonen du vil angi som **Hjemmesone**.
Navnet på den valgte hjemmesonen vises på medieskjermen.

Justere sonevolumet

MERK: Soner-knappen vises kun for stereoanlegg som støtter flere høyttalersoner.

- 1 Gå til medieskjermen, og velg **Soner**.
En liste over tilgjengelige soner vises.
- 2 Endre om nødvendig sonegruppen for å vise sonen du vil justere (*Stereoosoner og -grupper, side 128*).
- 3 Velg  og  for å justere volumet til en sone.

Deaktivere en høyttalersoner

Hvis den tilkoblede medieenheten din har høyttalersoner, kan du deaktivere ubrukte soner.

- 1 Gå til medieskjermen, og velg **•••** > **Installering**.
- 2 Velg et tilkoblet stereoanlegg.
- 3 Velg **Soner**.
- 4 Velg sonen du vil deaktivere.
- 5 Velg **Aktiver**.
Den grønne linjen på knappen blir grå for å indikere at sonen er deaktivert. Du kan velge Aktiver for å aktivere en deaktivert sone.

Oppretting av gruppe

Hvis du har koblet flere Fusion stereoanlegg til hverandre ved hjelp av Fusion PartyBus nettverk, kan du opprette stereogrupper og styre nettverkstilkoblede stereoanlegg og grupper med kartplotteren. Ett stereoanlegg må være koblet til kartplotteren ved hjelp av NMEA 2000 nettverket.

Se installeringsinstruksjonene og brukerveiledningen som fulgte med det kompatible Fusion stereoanlegget, for å få fullstendig informasjon om hvordan du installerer og konfigurerer et Fusion PartyBus nettverk.

MERK: Det finnes noen begrensninger når du strømmer kilder på Fusion PartyBus nettverket. Hvis du vil ha mer informasjon, kan du se i Fusion stereoanleggets brukerveiledning.

- 1 Gå til medieskjermen, og velg **•••** > **Grupper**.
- 2 Velg navnet på stereoanlegget du vil skal være hovedstereoanlegget i gruppen, og velg deretter **Angi som kilde**.
- 3 Velg stereoanleggene du vil inkludere i gruppen.
- 4 Velg **Fullført**.

Redigere en gruppe

- 1 Gå til medieskjermen, og velg **••• > Grupper**.
- 2 Velg navnet på en eksisterende gruppe.
- 3 Velg stereoanleggene du vil legge til eller fjerne fra gruppen.
- 4 Velg **Fullført**.

Gruppesykronisering

Som standard opprettholdes ikke grupper du oppretter når du slår av stereoanlegg i gruppen. Hvis du slår av ett stereoanlegg som er lagt til i gruppen, forlater det stereoanlegget gruppen. Hvis du slår av hovedstereoanlegget i gruppen, blir gruppen oppløst. Du kan aktivere gruppesykronisering for å beholde et stereoanleggs gruppemedlemskap etter at du har slått det av. Gruppesykronisering fungerer på ulike vis basert på hvordan du slår stereoanleggene av og på.

- Hvis du slår et synkronisert stereoanlegg av og på ved hjelp av enten av/på-knappen på stereoanlegget eller en fysisk bryter på tenningsledningen (den røde ledningen), slås alle de synkroniserte stereoanleggene i gruppen av og på sammen. Dette gjelder for alle synkroniserte stereoanlegg i gruppen, uavhengig av om et stereoanlegg er hovedstereoanlegget i gruppen eller ikke.
MERK: Hvis du velger Alle av på et stereoanleggs av-/på-meny, slås alle stereoanleggene i nettverket av, selv om de ikke er i en gruppe eller har aktivert gruppesykronisering.
- Hvis du slår et synkronisert stereoanlegg av og på ved hjelp av en fysisk bryter på strømledningen (den gule ledningen), oppfører de andre synkroniserte stereoanleggene i gruppen seg annerledes:
 - Hvis det synkroniserte stereoanlegget er hovedstereoanlegget i gruppen og du slår det av ved hjelp av en fysisk bryter på strømledningen, forblir de andre synkroniserte stereoanleggene i gruppen på, men forlater gruppen. Når du slår hovedstereoanlegget på igjen, blir de andre synkroniserte stereoanleggene koblet til gruppen igjen.
 - Hvis det synkroniserte stereoanlegget ikke er hovedstereoanlegget i gruppen, og du slår det av og på ved hjelp av en fysisk bryter på strømledningen, forblir alle de andre synkroniserte stereoanleggene i gruppen på og gruppert, og stereoanlegget blir koblet til gruppen igjen når du slår det på.

Aktivere gruppesykronisering

Du må fjerne stereoanlegget fra en eksisterende gruppe før du kan aktivere Lagre gruppe-innstillingen. Du kan ikke oppdatere innstillinger når et stereoanlegg er en del av en gruppe.

Du må aktivere denne innstillingen på hvert stereoanlegg som du vil beholde gruppeinnstillinger på, etter en av-/påslåing.

- 1 Gå til **Medier**-skjermbildet, og velg **••• > Installering**.
- 2 Velg navnet på stereoanlegget.
- 3 Velg **Strømalternativer > Lagre gruppe**.
Stereoanlegget beholder gruppeinnstillinger etter en av-/påslåing.
- 4 Gjenta prosedyren på flere stereoanlegg ved behov.

MERK: Du må aktivere Lagre gruppe på alle nettverkstilkoblede stereoanlegg for at synkroniseringen skal fungere som den skal.

Spille av musikk

Søke etter musikk

Du kan søke etter musikk i noen mediekilder.

- 1 Velg knappen med kildenavnet, for eksempel **USB**, på medieskjermen og en aktuell kilde.
- 2 Bla gjennom, og velg et element du vil spille av.

Aktivere alfabetisk søk

Du kan aktivere funksjonen for alfabetisk søk for å finne en sang eller et album i en stor liste.

- 1 Gå til medieskjermen, og velg **•••** > **Installering**.
- 2 Velg enheten.
- 3 Velg **Alfabetisk søk**.
- 4 Velg det maksimale antallet spor som skal vises i søkeresultatene.
Velg Alfabetisk søk av for å deaktivere den alfabetiske søkefunksjonen.

Angi at en sang skal gjentas

- 1 Velg et alternativ på medieskjermen mens en sang spilles av.
 - Velg **•••** > **Repeter**.
 - Velg **•••** > **Bla gjennom** > **Repeter**.
- 2 Velg eventuelt **Én**.
MERK: Ikke alle medieenheter og -kilder støtter Én-alternativet for Repeter-kontrollen.

Angi at alle sanger skal gjentas

MERK: Ikke alle medieenheter og -kilder støtter Alle-alternativet for Repeter-kontrollen.

Gå til medieskjermen, og velg et alternativ:

- Velg **•••** > **Repeter** > **Alle**.
- Velg **•••** > **Bla gjennom** > **Repeter** > **Alle**.

Angi at sanger skal spilles av i tilfeldig rekkefølge

Gå til medieskjermen, og velg et alternativ:

- Velg **•••** > **Tilfeldig rekkefølge**.
- Velg **•••** > **Bla gjennom** > **Tilfeldig rekkefølge**.

Radio

Hvis du vil lytte til AM- eller FM-radio, må du ha en egnet marin AM/FM-antenne som er riktig koblet til stereoanlegget, og være innenfor rekkevidden til en kringkastingsstasjon. Du kan se instruksjoner for å koble til en AM-/FM-antenne i installeringsinstruksjonene for stereoanlegget.

Hvis du vil lytte til SiriusXM® radio, må du ha riktig utstyr og de rette abonnementene (*SiriusXM satellitradio, side 133*). Du kan se instruksjoner for å koble til en SiriusXM Connect Vehicle Tuner i installeringsinstruksjonene for stereoanlegget.

Hvis du vil høre på DAB-stasjoner, må du ha riktig utstyr (*Spille av DAB, side 132*). Du finner instruksjoner om hvordan du kobler til en DAB-adapter og -antenne i installeringsinstruksjonene som følger med adapteren og antennen.

Angi mottakerregionen

- 1 Gå til medieskjermen, og velg **•••** > **Installering** > **Mottakerregion**.
- 2 Velg et alternativ.

Bytte radiostasjon

- 1 Gå til medieskjermen, og velg en aktuell kilde, for eksempel **FM**.
- 2 Velg **◀** eller **▶** for å stille inn en stasjon.

Endre søkemodus

Du kan endre hvordan du velger en stasjon for enkelte medietyper, for eksempel FM- eller AM-radio.

MERK: Ikke alle søkemedi er tilgjengelige for alle mediekilder.

Trykk på knappen mellom knappene **◀** og **▶** for å endre søkemodus:

- Velg **MANUELL** for å velge en stasjon manuelt.
- Velg **AUTO** for å søke etter eller stoppe på den neste tilgjengelige stasjonen.
- Velg **FAVORITT** for å velge en lagret forhåndsinnstilt stasjon.
- Velg **KATEGORI** for å velge en kategori i noen mediekilder.

Forhåndsinnstillinger

Du kan lagre AM- og FM-stasjonene du liker best for enkel tilgang.

Du kan lagre SiriusXM kanalene du foretrekker, hvis stereoanlegget er koblet til en SiriusXM tuner og antenne (tilleggsutstyr).

Du kan lagre favoritt-DAB-stasjonene dine hvis stereoanlegget er koblet til riktig DAB-utstyr og stilt inn på riktig mottakerregion. (*Spille av DAB, side 132*)

Lagre en stasjon som forhåndsinnstilt

- 1 Gå til en aktuell medieskjerm, og still inn stasjonen for å lagre den som forhåndsinnstilt.
- 2 Velg **Forhåndsinnstillinger > Legg til gjeldende kanal**.

Velge en forhåndsinnstilling

- 1 Gå til en aktuell medieskjerm, og velg **Forhåndsinnstillinger**.
- 2 Velg en forhåndsinnstilling fra listen.
- 3 Velg **Velg kanalen**.

Fjerne en forhåndsinnstilling

- 1 Gå til en aktuell medieskjerm, og velg **Forhåndsinnstillinger**.
- 2 Velg en forhåndsinnstilling fra listen.
- 3 Velg **Fjern gjeldende kanal**.

Spille av DAB

Hvis du kobler en kompatibel Digital Audio Broadcasting-modul (DAB) og -antenne, for eksempel Fusion MS-DAB100A til et kompatibelt stereoanlegg, kan du søke inn og spille av DAB-stasjoner

Hvis du vil bruke DAB-kilden, må du befinne deg i et område der DAB er tilgjengelig, og velge mottakerregionen (*Angi DAB-mottakerregionen, side 132*).

Angi DAB-mottakerregionen

Du må velge området du befinner deg i for å motta DAB-stasjoner på riktig måte.

- 1 Gå til medieskjermen, og velg **••• > Installering > Mottakerregion**.
- 2 Velg området du befinner deg i.

Søke etter DAB-stasjoner

- 1 Velg **DAB**-kilden.
- 2 Velg **Skann** for å søke etter tilgjengelige DAB-stasjoner.

Når skanningen er fullført, spiller enheten av den første tilgjengelige stasjonen i den første kanalpakken.

MERK: Når det første søket er fullført, kan du velge Skann igjen for å søke etter DAB-stasjoner på nytt. Når den andre skanningen er fullført, spiller systemet av den første stasjonen i kanalpakken som du lyttet til før du skannet på nytt.

Bytte DAB-kanaler

- 1 Velg **DAB**-kilden.
- 2 Hvis det er nødvendig, kan du velge **Skann** for å søke etter lokale DAB-stasjoner.
- 3 Velg **◀** eller **▶** for å endre stasjonen.
Når du kommer til slutten av en kanalpakke, bytter stereoanlegget automatisk til første tilgjengelige stasjon i neste kanalpakke.
TIPS: Du kan holde inne **◀** eller **▶** for å endre kanalpakken.

Velge en DAB-stasjon fra en liste

- 1 Gå til DAB-medieskjermen, og velg **Bla gjennom > Stasjoner**.
- 2 Velg en stasjon fra listen.

Velge en DAB-stasjon fra en kategori

- 1 Gå til DAB-medieskjermen, og velg **Bla gjennom > Kategorier**.
- 2 Velg en kategori fra listen.
- 3 Velg en stasjon fra listen.

DAB-forhåndsinnstillinger

Du kan lagre DAB-stasjonene du liker best for enkel tilgang.

Du kan lagre opptil 15 forhåndsinnstilte DAB-stasjoner.

Lagre en DAB-stasjon som forhåndsinnstilt

- 1 Gå til DAB-medieskjermen, og velg stasjonen som du vil lagre som forhåndsinnstilt.
- 2 Velg **Bla gjennom > Forhåndsinnstillinger > Lagre gjeldende**.

Velge en DAB-forhåndsinnstilling fra en liste

- 1 Gå til Dab-medieskjermen, og velg **Bla gjennom > Forhåndsinnstillinger > Vis forhåndsinnstillinger**.
- 2 Velg en forhåndsinnstilling fra listen.

Fjerne en DAB-forhåndsinnstilling

- 1 Gå til DAB-medieskjermen, og velg **Bla gjennom > Forhåndsinnstillinger**.
- 2 Velg et alternativ:
 - Du fjerner én forhåndsinnstilling ved å velge **Fjern forhåndsinnstilling**, og velge forhåndsinnstillingen du vil fjerne.
 - Du fjerner alle forhåndsinnstillinger ved å velge **Fjern alle forhåndsinnstillinger**.

SiriusXM satellitradio

Når du har installert og koblet et kompatibelt Fusion stereoanlegg og SiriusXM Connect Tuner til kartplotteren, kan du få tilgang til SiriusXM satellitradio avhengig av abonnementet.

Finne en SiriusXM radio-ID

Før du kan aktivere SiriusXM abonnementet, må du ha radio-IDen til SiriusXM Connect Tuner.

Du finner SiriusXM radio-IDen på baksiden av SiriusXM Connect Tuner, på baksiden av emballasjen eller ved å stille kartplotteren til kanal 0.

- 1 Velg **Medier > Kilde > SiriusXM**.
- 2 Velg kanal 0.
SiriusXM radio-IDen inkluderer ikke bokstavene I, O, S eller F.

Aktivere et SiriusXM abonnement

- 1 Søk inn kanal 1 når du har valgt SiriusXM kilden.

Du skal kunne høre en forhåndsversjon av kanalen. Hvis ikke kontrollerer du SiriusXM Connect Tuner, antennen og tilkoblinger og prøver på nytt.

- 2 Søk inn kanal 0 for å finne radio-ID-en.
- 3 Kontakt SiriusXM lytterstøtte per telefon på (866) 635 2349, eller gå til siriusxm.com/activatenow for å abonnere i USA.
- 4 Oppgi radio-ID-en.

Aktiveringen tar vanligvis 10 til 15 minutter, men kan ta opptil en time. SiriusXM Connect Tuner må være slått på og motta SiriusXM signalet for å kunne motta aktiveringsmeldingen.

- 5 Hvis tjenesten ikke aktiveres innen en time, går du til <http://care.siriusxm.com/refresh> eller tar kontakt med SiriusXM Listener Care per telefon på 1-866-635-2349.

Tilpasse kanalguiden

SiriusXM radiokanaler er gruppert i kategorier. Du kan velge kategoriene med kanaler som vises i kanalguiden.

Velg et alternativ:

- Hvis medieenheten er et kompatibelt Fusion stereoanlegg, velger du **Medier > Bla gjennom > Kanal**.
- Hvis medieenheten er en GXM™ antenne, velger du **Medier > ••• > Kategori**.

Lagre en SiriusXM kanal til listen over forhåndsinnstillinger

Du kan lagre favorittkanaler til listen over forhåndsinnstillinger.

- 1 Velg **Medier**.
- 2 Velg kanalen du vil lagre som en forhåndsinnstilling.
- 3 Velg et alternativ:
 - Hvis medieenheten er et kompatibelt Fusion stereoanlegg, velger du **Bla gjennom > Forhåndsinnstillinger**.
 - Hvis medieenheten er en GXM antenne, velger du **••• > Forhåndsinnstillinger > Legg til gjeldende kanal**.

Foreldrekontroller

Du kan bruke foreldrekontrollfunksjonen til å begrense tilgang til SiriusXM kanaler, inkludert kanaler med innhold for voksne. Når foreldrekontrollfunksjonen er aktivert, må du angi et passord for å kunne stille inn stereoanlegget til de låste kanalene. Du kan også endre det firesifrede passordet.

Låse opp SiriusXM foreldrekontroller

- 1 Gå til medieskjermen, og velg **Bla gjennom > Foreldrekontroll > Lås opp**.
- 2 Angi passordet.
Standardpassordet er 0000.

Angi foreldrekontroller på SiriusXM radiokanaler



Foreldrekontrollene må være låst opp før du kan angi foreldrekontroller.

Du kan bruke foreldrekontrollfunksjonen til å begrense tilgang til SiriusXM kanaler, inkludert kanaler med innhold for voksne. Når foreldrekontrollfunksjonen er aktivert, må du angi et passord for å kunne stille inn radioen til de låste kanalene.

Velg **Bla gjennom > Foreldrekontroll > Lås / lås opp**.

Det vises en liste over kanaler. Et hakemerke viser til en låst kanal.

MERK: Når du viser kanalene etter å ha angitt foreldrekontroller, endres visningen:

-  viser til en låst kanal.
-  viser til en ulåst kanal.

Fjerne alle låste kanaler på en SiriusXM radio

Foreldrekontrollene må være låst opp før du kan fjerne alle låste kanaler.

- 1 Gå til medieskjermen, og velg **Bla gjennom > Foreldrekontroll > Lås opp alle**.
- 2 Angi passordet.

Gjenopprette standardverdier for foreldrekontrollinnstillingene

Dette sletter alle innstillingene du har angitt. Når du gjenoppretter foreldrekontrollinnstillingene til standardverdiene, nullstilles passordverdien til 0000.

- 1 Gå til medieskjermen, og velg **Installering > Fabrikkinnstillinger**.
- 2 Velg **Ja**.

Endre passord for foreldrekontroll på en SiriusXM radio

Foreldrekontrollene må være låst opp før du kan endre passordet.

- 1 Gå til medieskjermen, og velg **Bla gjennom > Foreldrekontroll > Endre PIN-kode**.
- 2 Angi passordet, og velg **Fullført**.
- 3 Angi et nytt passord.
- 4 Bekreft det nye passordet.

Angi enhetsnavn

- 1 Gå til medieskjermen, og velg **••• > Installering > Angi enhetsnavn**.
- 2 Angi et enhetsnavn.
- 3 Velg **Velg** eller **Fullført**.

Oppdatere Media Player-programvaren

Du kan oppdatere programvaren på tilkoblede kompatible stereoanlegg og tilbehør.

Du finner instruksjoner om hvordan du oppdaterer programvaren i stereoanleggets *brukerveiledning* på support.garmin.com.

Konfigurere et stereoanlegg fra kartplotteren

Du kan konfigurere ulike funksjoner til et kompatibelt tilkoblet stereoanlegg ved hjelp av kartplotteren.

- 1 Gå til **Medier**-skjerm bildet, og velg **••• > Installering**.
- 2 Velg navnet på stereoanlegget.
- 3 Velg en innstilling du vil konfigurere.

MERK: Se den nyeste *brukerveiledningen* for stereoanlegget for å få mer informasjon om innstillingene du kan konfigurere.

LED-lyskontroll

Hvis du har installert en Garmin Spectra™ lyskontroller, kan du bruke kartplotteren til å aktivere og skifte ut tilkoblede LED-lys. Du kan slå LED-lysene raskt av og på, og du kan justere lysstyrke, farge og effekter. Du kan også opprette grupper av tilkoblede LED-lys og spesielle scener, slik at du raskt kan bytte mellom forskjellige lys og lyseffekter.

Når et kompatibelt Fusion stereoanlegg er koblet til samme NMEA 2000 som Garmin Spectra lyskontrolleren og kartplotteren, kan du styre lysene fra stereoanlegget. Du kan også konfigurere lysene slik at de reagerer på musikken som spilles på stereoanlegget.

Før du får tilgang til LED-lyskontroll på kartplotteren, må du installere en eller flere Garmin Spectra lyskontrollere og koble til LED-lysene. Du finner mer informasjon om installasjonen i veiledningen som fulgte med Garmin Spectra lyskontrolleren.

Du kan åpne LED-lysskjermbildet ved å velge **Mitt fartøy > Belysning**.

ADVARSEL

Når du velger enkelte LED-lyseffekter eller stiller inn LED-lysene slik at de reagerer på musikken, kan det føre til at lysene blinker i ulike intervaller. Snakk med legen din hvis du har epilepsi eller er følsom for sterkt eller blinkende lys.

LES DETTE

Før du kan kontrollere tilkoblede lys med kartplotteren eller et kompatibelt stereoanlegg, må du initialisere lysene (*Initialisering av tilkoblede LED-lys, side 136*).

Bruk av visse LED-farger på fartøyet, for eksempel rødt og grønt lys, kan være i strid med lover, forskrifter og standarder for bruk eller drift av maritime navigasjonslys. Det er brukerens ansvar å overholde alle gjeldende lover, forskrifter og standarder. Garmin er ikke ansvarlig for bøter, straffer, stevninger eller skader som kan oppstå på grunn av slik mangel på etterlevelse.

Konfigurering av LED-lyskontrollen

Du kan konfigurere informasjonen om de tilkoblede Garmin Spectra lyskontrollene og de tilkoblede LED-lysene. Du må angi typen LED-lys som er koblet til, før du kan bruke dem i programvaren på den tilkoblede kartplotteren eller det tilkoblede stereoanlegget.

Initialisering av tilkoblede LED-lys

Før du kan samhandle med tilkoblede LED-lys via kartplotteren eller stereoanlegget, må du først initialisere lysene ved å oppgi informasjon om typen lyskilde som støttes av de tilkoblede LED-lysene.

1 På lyskontrollskjermbildet velger du **••• > Installering > Lys**.

En liste over alle tilgjengelige lys vises. Alle lys som er merket med en gul sirkel og Ikke i bruk som Lysutgang, må initialiseres før de kan brukes av systemet.

2 Velg et lys fra listen til venstre.

3 Velg **Lysutgang** og typen LED-lys som er tilkoblet:

- **RGB**: De tilkoblede dimmebare lysene støtter en stor fargeskala.
- **RGBW**: De tilkoblede dimmebare lysene støtter en stor fargeskala og hvitt lys av høy kvalitet.
- **CRGBW**: De tilkoblede dimmebare lysene støtter en stor fargeskala og hvitt lys med flere temperaturer.
- **Én kanal**: De dimmebare lysene støtter én bestemt farge.

TIPS: Du kan velge Identifiser for å slå på det valgte lyset, slik at du kan identifisere og teste den valgte LED-typen.

4 Gjenta denne prosedyren for alle tilkoblede lys til du har initialisert alle lysene du ønsker.

Endring av navn på LED-lys

Du kan angi et egendefinert navn for et LED-lys, slik at det er enklere å identifisere lyset på skjermbildet for LED-lyskontroll og i konfigurasjonsmenyene.

MERK: Egendefinerte navn på LED-lys synkroniseres bare mellom kartplottere som er koblet til med en kablet eller trådløs NETWORK-tilkobling. Navn på LED-lys synkroniseres ikke på NMEA 2000 nettverket. Hvis du har flere kartplottere som bare er koblet til via NMEA 2000 nettverket, må du endre de egendefinerte navnene på LED-lys på alle kartplotterne hver for seg. Hvis du skal endre navnene på compatible Fusion stereoanlegg, må du bruke ActiveCaptain appen. Du finner mer informasjon i brukerhåndboken for stereoanlegget.

- 1 Velg **••• > Installering > Lys** på lyskontrollskjermbildet.

En liste over alle tilgjengelige lys vises.

- 2 Velg lyset du vil endre navnet på.
- 3 Velg **Gi nytt navn**, og skriv inn et nytt navn.

Tilknytting av lys til en lydsoner

Hvis en Garmin Spectra lyskontroller er koblet til det samme NMEA 2000 nettverket som et kompatibelt Fusion stereoanlegg, kan du knytte tilkoblede lys til en lydsoner på stereoanlegget. Når lysene er knyttet til en lydsoner på et stereoanlegg, kan du konfigurere dem slik at de synkroniseres med musikken som spilles av i den tilknyttede lydsonen.

- 1 Velg **••• > Installering > Lys** på lyskontrollskjermbildet.

En liste over alle tilgjengelige lys og lysgrupper vises.

- 2 Velg et lys du vil knytte til en lydsoner, fra listen til venstre.
- 3 Velg **Lydsoner > Velg lydsoner**.
En liste over lydsoner på alle tilkoblede compatible Fusion stereoanlegg vises.
- 4 Velg lydsonen du vil knytte lysene til.

Endring av navn på LED-lyskontroller

Alle lyskontrollerne som er koblet til det samme NMEA 2000 nettverket som kartplotteren, tildeles et generelt navn. Du kan endre navnet på tilkoblede kontrollere, slik at det er enklere å identifisere dem.

MERK: Informasjonen om lyskontrollere, for eksempel lyskontrollerhistorikk og egendefinerte navn, synkroniseres bare mellom kartplottere som er koblet til med en kablet eller trådløs NETWORK-tilkobling, og synkroniseres ikke på NMEA 2000 nettverket. Hvis du har flere kartplottere som bare er koblet til via NMEA 2000 nettverket, må du gjøre eventuelle endringer på alle kartplotterne hver for seg.

- 1 På lyskontrollskjermbildet velger du **••• > Installering > Lyskontrollere**.

En liste over alle tilkoblede lyskontrollere vises.

- 2 Velg en lyskontroller.
- 3 Velg **Gi nytt navn**, og skriv inn et nytt navn for lyskontrolleren.

Fjerning av LED-lyskontroller

Når du kobler en lyskontroller til det samme NMEA 2000 nettverket som kartplotteren, lagres informasjonen om lyskontrolleren på kartplotteren, selv om du kobler fra lyskontrollen. Hvis du fjerner en kontroller helt eller skifter den ut med en ny kontroller, kan du slette informasjonen om den gamle kontrolleren som er lagret på kartplotteren.

MERK: Informasjonen om lyskontrollere, for eksempel lyskontrollerhistorikk og egendefinerte navn, synkroniseres bare mellom kartplottere som er koblet til med en kablet eller trådløs NETWORK-tilkobling, og synkroniseres ikke på NMEA 2000 nettverket. Hvis du har flere kartplottere som bare er koblet til via NMEA 2000 nettverket, må du gjøre eventuelle endringer på alle kartplotterne hver for seg.

- 1 På lyskontrollskjermbildet velger du **••• > Installering > Lyskontrollere**.

En liste over alle tilkoblede lyskontrollere vises. Frakoblede kontrollere er merket med en svart X.

- 2 Velg en lyskontroller du vil fjerne.
- 3 Velg **Glem**.

Skjerm bilde for LED-lyskontroll

Du kan åpne LED-lysskjerm bildet ved å velge **Mitt fartøy > Belysning**.

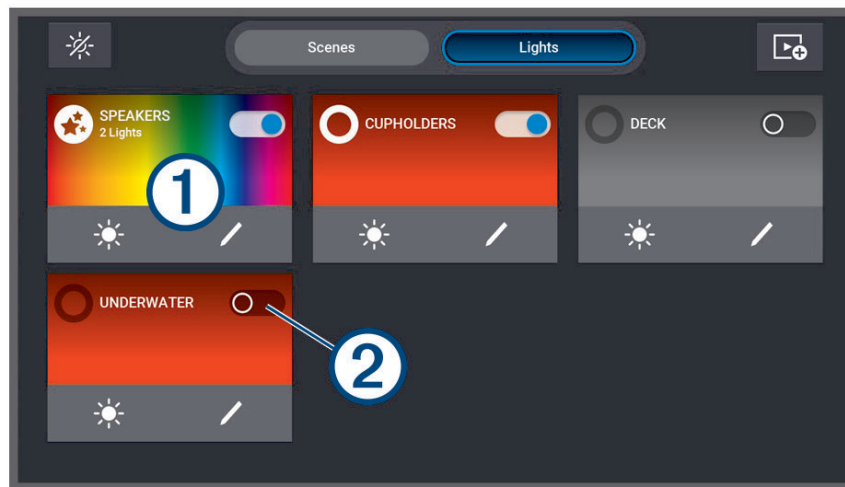

	Slå av alle tilkoblede lys og scener.
Scener	Vis alle opprettede scener.
Lys	Vis alle tilkoblede LED-lys og -lysgrupper.
	Opprett en ny scene.
①	Informasjon om og navn på lys, lysgruppe eller scene. Velg for å slå et lys- eller en lysgruppe av og på. Velg for å starte en scene.
②	Kontroller om lyset eller lysgruppen er slått av og på.
	Juster lysstyrken for lyset, lysgruppen eller scenen raskt.
	Endre egenskapene, fargen og effektene til lys, lysgrupper eller scener raskt.

Slå LED-lys av og på

- 1 På lyskontrollskjerm bildet velger du **••• > Rediger lys**.
En liste over alle tilgjengelige lys og lysgrupper vises.
- 2 Velg et lys eller en lysgruppe.
- 3 Velg **Slå på** eller **Slå av**.
TIPS: Du kan raskt slå lys og lysgrupper av og på med vekslebryteren på lyskontrollskjerm bildet.

Justering av LED-lysstyrke

- 1 På lyskontrollskjerm bildet velger du **••• > Rediger lys**.
En liste over alle tilgjengelige lys og lysgrupper vises.
- 2 Velg lyset eller lysgruppen du vil justere.
- 3 Juster lysstyrkenivået nederst på skjermen for lyset eller lysgruppen du har valgt.
TIPS: Du kan velge på lyset eller lysgruppen rett på lyskontrollskjerm bildet for å justere fargen eller lysstyrken til et lys eller en lysgruppe raskt.

Endring av LED-lysfarge

- 1 Velg **•••** > **Rediger lys** på lyskontrollskjermbildet.

En liste over alle tilgjengelige lys og lysgrupper vises.

- 2 Velg et lys eller en lysgruppe.

- 3 Velg **Fargevalg** > **Farge**.

- 4 Velg et alternativ avhengig av hva slags lys som er koblet til:

- Hvis du vil endre RGB-fargen for et tilkoblet lys, velger du **Farge**.
- Hvis du vil endre tonen for et hvitt lys, velger du **Hvit**.

Et vindu for gradering av farget eller hvitt lys vises sammen med et sett farger eller hvitt lys som er angitt på forhånd.

- 5 Velg en farge eller hvittone.

TIPS: Du kan velge  på lyset eller lysgruppen rett på lyskontrollskjermbildet for å justere fargen eller effekten til et lys eller en lysgruppe raskt.

Endring av LED-lyseffekter

ADVARSEL

Når du velger enkelte LED-lyseffekter, kan det føre til at lysene blinker i ulike intervaller. Snakk med legen din hvis du har epilepsi eller er følsom for sterkt eller blinkende lys.

- 1 Velg **•••** > **Rediger lys** på lyskontrollskjermbildet.

En liste over alle tilgjengelige lys og lysgrupper vises.

- 2 Velg lyset eller lysgruppen du vil justere.

- 3 Velg **Effekter** > **Effekt**.

En liste over forhåndsdefinerte lyseffekter vises

- 4 Velg en effekt fra listen.

På skjermbildet kan du se fargene og mønsteret som inngår i effekten, og effekten tas i bruk av lyset eller lysgruppen som er berørt.

- 5 Om nødvendig kan du trykke på **Effekt** og deretter velge forskjellige effekter til ønsket effekt brukes for lyset eller lysgruppen.

TIPS: Du kan velge  på lyset eller lysgruppen rett på lyskontrollskjermbildet for å justere effekten eller fargen til et lys eller en lysgruppe raskt.

Få LED-lys til å reagere på musikk

Du må knytte et lys eller en lysgruppe til en lydzone på et tilkoblet kompatibelt stereoanlegg før du kan bruke Lydsynk.-funksjonen og få lysene til å reagere på musikken som spilles av på stereoanlegget (*Tilknytting av lys til en lydzone, side 137*).

ADVARSEL

Hvis du får LED-lys til å reagere på musikk, kan det føre til at lysene blinker med ulike intervaller. Snakk med legen din hvis du har epilepsi eller er følsom for sterkt eller blinkende lys.

- 1 Velg **•••** > **Rediger lys** på lyskontrollskjermbildet.
En liste over alle tilgjengelige lys og lysgrupper vises.
- 2 Velg lyset eller lysgruppen du vil justere.
- 3 Velg **Lydsynk.**
- 4 Velg et alternativ avhengig av hva slags lys som er koblet til:
 - Hvis du vil at lysene skal reagere på roligere og mer høylytte elementer i musikken, velger du **Modus > Fargeblanding**.
 - Hvis du vil at lysene skal reagere på bass- og diskantfrekvensene i musikken, velger du **Modus > Lydspekter**.
- 5 Velg om nødvendig fargene som er knyttet til roligere elementer, mer høylytte elementer, basselementer og diskantelementer, avhengig av den valgte modusen.
TIPS: Du kan velge  på lyset eller lysgruppen rett på lyskontrollskjermbildet for å justere fargen eller effekten til et lys eller en lysgruppe raskt.

LED-lysscener

En scene er en samling LED-lys som du kan konfigurere slik at de endres til et angitt sett med farger og effekter. Du kan opprette opptil 20 scener og legge til så mange tilkoblede lys eller lysgrupper du ønsker i hver scene. Du kan konfigurere lysene i en scene slik at alle har samme virkemåte, eller forskjellige virkemåter.

En scene er ikke det samme som en lysgruppe – du kan legge til et lys eller en lysgruppe i alle scenene du oppretter. Det er ingen begrensninger for hvor mange scener et lys eller en lysgruppe kobles til. En lysgruppe er mer begrenset – dette er spesifikke lys som du vil at skal ha samme virkemåte regelmessig (*LED-lysgrupper, side 141*).

MERK: LED-lysscener du oppretter, synkroniseres bare mellom kartplottere som er koblet til med en kablet eller trådløs NETWORK-tilkobling. Informasjonen om LED-lysscener synkroniseres ikke på NMEA 2000 nettverket. Hvis du har flere kartplottere som bare er koblet til via NMEA 2000 nettverket, må du opprette og endre LED-lysscener på alle kartplotterne hver for seg. Hvis du skal opprette og endre scener på compatible Fusion stereoanlegg, må du bruke ActiveCaptain appen. Du finner mer informasjon i brukerhåndboken for stereoanlegget.

Oppretting av ny LED-lysscene

- 1 Velg **Scener** på lyskontrollskjermbildet.
- 2 Velg **•••** > **Opprett ny scene**.
TIPS: Du kan når som helst velge  på lyskontrollskjermbildet for å opprette en ny scene raskt.
- 3 Skriv inn et navn for scenen, og velg **Fullført**.
Den nye scenen vises på lyskontrollskjermbildet.

Når du har opprettet scenen, bør du redigere den for å legge til eller fjerne lys og angi virkemåten til lysene når du kjører scenen.

Redigering av LED-lysscene

1 Velg **Scener** på lyskontrollskjermbildet.

2 Velg **••• > Rediger scene**.

3 Velg navnet på scenen.

TIPS: Du kan raskt endre en scene ved å velge  på scenen direkte fra lyskontrollskjermbildet.

4 Hvis du vil endre virkemåten til scenen, velger du et eller flere alternativer:

- Hvis du vil endre navnet på scenen, velger du **Gi nytt navn** og skriver inn et nytt navn.
- Hvis du har endret statusen og virkemåten til lysene i scenen, og du vil oppdatere scenen for å bruke gjeldende status for alle lysene i scenen, velger du **Lagre scene på nytt**.
- Hvis du vil legge til eller fjerne lys eller lysgrupper i en scene, velger du **Legg til/fjern lys**, og deretter velger du lysene og lysgruppene du vil ha med i scenen.

Start av LED-lysscene

Før du kan starte en scene, må du opprette minst én scene.

1 Velg **Scener** på lyskontrollskjermbildet.

2 Velg  på en scene for å starte den.

TIPS: Hvis du vil slå av alle lysene i en scene, velger du **••• > Rediger scene**. Deretter velger du navnet på scenen etterfulgt av **Slå av lys**.

Sletting av LED-lysscene

Du kan fjerne alle LED-lysscener du har opprettet. Hvis du sletter en scene, påvirker det ikke lysene eller lysgruppene du har lagt til i scenen.

1 Velg **Scener** på lyskontrollskjermbildet.

2 Velg **••• > Slett scene**.

3 Velg navnet på scenen du vil slette, og velg **Ja** for å bekrefte.

LED-lysgrupper

En gruppe består av to eller flere tilkoblede LED-lys som er forbundet med hverandre, slik at de regelmessig har samme virkemåte. Du kan for eksempel ha LED-lys på et sett med høyttalere som er koblet til én port på en lyskontroller, og du kan ha LED-lys på en basshøyttaler i samme område som er koblet til en annen port på lyskontrolleren. Hvis du legger til begge disse settene i en gruppe, vises de som én vekslebryter på lyssiden, og alle lysene slås av og på samtidig.

En gruppe er ikke det samme som en scene – et tilkoblet LED-lys kan bare tilhøre én gruppe om gangen. En gruppe vises også på Lys-fanen på lyssiden sammen med andre tilkoblede lys.

MERK: LED-lysgruppene du oppretter, synkroniseres bare mellom kartplottere som er koblet til med en kablet eller trådløs NETWORK-tilkobling. Informasjonen om LED-lysgrupper synkroniseres ikke på NMEA 2000 nettverket. Hvis du har flere kartplottere som bare er koblet til via NMEA 2000 nettverket, må du opprette og endre LED-lysgrupper på alle kartplotterne hver for seg. Hvis du skal opprette og endre gruppene på compatible Fusion stereoanlegg, må du bruke ActiveCaptain appen. Du finner mer informasjon i brukerhåndboken for stereoanlegget.

Oppretting og tillegging av lys i LED-lysgruppe

- 1 På lyskontrollskjermbildet velger du **••• > Installering > Lys**.
En liste over alle tilgjengelige lys vises.
- 2 Velg lyset du vil legge til i en lysgruppe, og velg **Lysgruppe > Velg gruppe**.
- 3 Velg **Opprett ny gruppe**, og skriv inn navnet på den nye gruppen.
Den nye gruppen opprettes, og det valgte lyset legges til i gruppen.
- 4 Velg et annet lys du vil legge til i en lysgruppe, og velg **Lysgruppe > Velg gruppe**.
- 5 Velg navnet på lysgruppen for å legge til lyset i gruppen.
- 6 Gjenta prosessen til gruppen inneholder alle lysene du vil legge til.

Endring av LED-lysgruppe

- 1 På lyskontrollskjermbildet velger du **••• > Installering > Lys**.
En liste over alle tilgjengelige lys vises.
- 2 Velg et lys som du vil legge til i eller fjerne fra en gruppe.
- 3 Velg **Lysgruppe**, og velg et alternativ:
 - Hvis du vil legge til lyset i en gruppe, velger du **Velg gruppe**.
 - Hvis du vil flytte lyset til en annen gruppe, velger du **Endre gruppe**. Velg deretter en annen gruppe, eller opprett en ny gruppe.
 - Hvis du vil fjerne lyset fra en gruppe, velger du **Fjern fra gruppen**.
- 4 Gjenta prosessen for eventuelle andre lys til de er gruppert slik du ønsker.

Gi nytt navn til en LED-lysgruppe

MERK: Informasjonen om LED-lysgrupper synkroniseres ikke på NMEA 2000 nettverket. Du må gjøre endringer på alle kartplotterne hver for seg. Hvis du skal endre gruppeinformasjon på compatible Fusion stereoanlegg, må du bruke ActiveCaptain appen. Du finner mer informasjon i brukerhåndboken for stereoanlegget.

- 1 På lyskontrollskjermbildet velger du **••• > Installering > Lys**.
En liste over alle tilgjengelige lys vises.
- 2 Velg et lys i gruppen du vil endre navn på.
- 3 Velg **Lysgruppe > Gi nytt navn**, og skriv inn et nytt navn for gruppen.

Konfigurasjon av enheten

Systeminnstillinger

Velg  > **System**.

Lyder og visning: Justerer visningsinnstillingene og lydinnstillingene (hvis tilgjengelig).

Satellittposisjonering: Gir informasjon om GPS-satellitter og innstillinger.

Systeminformasjon: Gir informasjon om enheter på nettverket og programvareversjon.

Stasjonsinformasjon: Justerer stasjonens oppsett.

Automatisk på: Styrer hvilke enheter som slås på automatisk når du tilfører strøm.

Slå av automatisk: Slår automatisk av systemet etter at det har vært dvalemodus i en angitt tid.

Simulator: Slår simulatoren på eller av, og gjør det mulig å angi klokkeslett, dato, hastighet og simulert posisjon.

Lyd- og skjerminnstillinger

Velg  > System > Lyder og visning.

Toner: Slår toner for alarmer og valg av og på.

Bakgrunnslys: Angir lysstyrken på bakgrunnslyset. Du kan velge Automatisk for å justere lysstyrken på bakgrunnslyset automatisk basert på lyset i omgivelsene.

Synkronisering av bakgrunnslys: Synkroniserer lysstyrken på bakgrunnslyset til kartplotterne i stasjonen.

Fargemodus: Angir om enheten skal vise dag- eller nattfarger. Du kan velge Automatisk slik at enheten angir dag- eller nattfarger automatisk etter klokkeslettet.

Oppstartsbilde: Angir bildet som vises når du slår på enheten.

Oppstartslayout: Angir layouten som vises når du slår på enheten.

Innstillinger for satellittposisjonering (GPS)

MERK: Disse innstillingene kan variere avhengig av den valgte GPS-kilden. Ikke alle alternativer er tilgjengelige på alle modeller.

Velg  > System > Satellittposisjonering.

Kilde: Gjør det mulig å velge foretrukken kilde for GPS-data.

Hastighetsfilter: Angir gjennomsnittsfarten til fartøyet over en kort periode, slik at du får jevnere hastighetsverdier.

WAAS/EGNOS: Slår av eller på WAAS-data (i Nord-Amerika) eller EGNOS-data (i Europa), som kan gi mer nøyaktig posisjonsinformasjon for GPS. Når du bruker WAAS- eller EGNOS-data, bruker enheten lengre tid på å innhente satellitter.

Posisjonsmodus > Bare GPS: GPS-kilden bruker kun GPS-satellitter til å innhente posisjonsdata.

Posisjonsmodus > GPS og GLONASS: GPS-kilden bruker både GPS-satellitter og GLONASS (et russisk satellittsystem) til å innhente posisjonsdata. Når systemet blir brukt under forhold med dårlig sikt til himmelen, kan GLONASS-data brukes sammen med GPS for å gi mer nøyaktig posisjonsinformasjon.

Posisjonsmodus > Flerkonstellasjon: GPS-kilden bruker GPS-data fra alle tilgjengelige satellittkonstellasjoner til å innhente posisjonsdata.

Posisjonsmodus > Flerkonstellasjon og flerfrekvens: GPS-kilden bruker GPS-data fra alle tilgjengelige satellittkonstellasjoner og både L1- og L5-frekvenser til å innhente posisjonsdata.

Innstillinger for stasjon

Velg  > System > Stasjonsinformasjon.

Endre stasjon: Angir nye standardinnstillinger for hele stasjonen basert på plasseringen til denne stasjonen. Du kan også velge å bruke denne skjermen som en frittstående, individuell skjerm, i stedet for å legge den til i en gruppe med andre skjermer for å lage en stasjon.

Visningsrekkefølge: Angir rekkefølgen for skjermene, noe som er viktig ved bruk av en GRID™ ekstern inndataenhet.

Autopilot er aktiver: Lar deg kontrollere autopiloten fra denne enheten.

Nullstill oppsett: Nullstiller oppsettene i denne stasjonen til fabrikkinnstillingene.

Tilbakestill stasjonsinnstillingene: Nullstiller alle stasjonsinnstillinger på alle tilkoblede enheter i stasjonen til fabrikkinnstillingene. Dette krever førstegangsoppsett av stasjonene.

Visning av informasjon om systemprogramvare

Du kan vise programvareversjonen, basiskartversjonen, all ekstra kartinformasjon (hvis aktuelt), programvareversjonen for en valgfri radar fra Garmin (hvis aktuelt) og enhetens ID-nummer. Du trenger denne informasjonen hvis du skal oppdatere systemprogramvaren eller kjøpe ekstra kartdatainformasjon.

Velg  > System > Systeminformasjon > Programvareinformasjon.

Vise hendelsesloggen

Hendelsesloggen viser en liste over systemhendelser.

- 1 Velg  > **System** > **Systeminformasjon** > **Hendelseslogg**.
- 2 Velg om nødvendig en hendelse fra listen, og velg **Se på** for å se mer informasjon om hendelsen.

Sortere og filtrere hendelser

- 1 Gå til **Hendelseslogg**, og velg **Sorter etter**.
- 2 Velg et alternativ for å sortere eller filtrere hendelsesloggen.

Lagre hendelser på et minnekort

- 1 Sett inn et minnekort i kortsporet.
- 2 Gå til **Hendelseslogg**, og velg **Lagre på kort**.

Slette alle hendelsene i hendelsesloggen

Gå til **Hendelseslogg**, og velg **Fjern hendelseslogg**.

Vise informasjon om forskrifter og samsvar fra den elektroniske etiketten

Etiketten for denne enheten er tilgjengelig elektronisk. E-etiketten kan gi informasjon om forskrifter, slik som ID-numre fra FCC eller regional samsvarsmerking, samt aktuelt produkt- og lisensinformasjon. Ikke tilgjengelig på alle modeller.

- 1 Velg .
- 2 Velg **System**.
- 3 Velg **Informasjon om forskrifter**.

Innstillinger

Velg  > **Innstillinger**.

Enheter: Angir måleenheter.

Språk: Angir språket for teksten på skjermen.

Navigasjon: Angir navigasjonsinnstillinger.

Filtre: Jevner ut verdiene som vises i datafeltene, noe som kan redusere støy eller vise langsiktige trender. Hvis du øker filterinnstillingen, øker utjevningen. Hvis du reduserer filterinnstillingen, reduseres utjevningen. En filterinnstilling på 0 deaktiverer filteret, og den viste verdien er råverdien fra kilden. Du kan også synkronisere disse innstillingene på tvers av alle enheter som har aktivert innstillingen **Synkroniser filtre**.

Tastaturlayout: Tildeler tastene på skjermtastaturet.

Opptak av skjermbilde: Gjør det mulig å lagre skjermbilder på enheten.

Visning av menylinje: Viser menylinjen eller skjuler den automatisk når det ikke er behov for den.

Enhetsinnstillinger

Velg  > **Innstillinger** > **Enheter**.

Systemenheter: Angir enhetsformat for enheten. **Egendefinert** > **Dybde** > **Favner** angir for eksempel måleenhetsformatet for dybde til Favner.

Varians: Angir magnetisk misvisning, vinkelen mellom magnetisk nord og geografisk nord, for gjeldende posisjon.

Nordreferanse: Angir retningsreferansene som brukes til beregning av retningsinformasjon. Fakt. angir geografisk nord som nordreferansen. Rutenett angir nord for rutenett som nordreferanse (000°). Magnetisk angir magnetisk nord som nordreferansen.

Posisjonsformat: Angir posisjonsformatet som en gitt posisjonsavlesning skal vises i. Du må ikke endre denne innstillingen med mindre du bruker et kart som angir et annet posisjonsformat.

Kartdatum: Endrer koordinatsystemet som kartet er ordnet etter. Du må bare endre denne innstillingen hvis kartet du bruker, angir et annet kartdatum.

Tid: Angir tidsformat, tidssone og sommertid.

Navigasjonsinnstillinger

MERK: Enkelte innstillinger og alternativer krever tilleggskart eller ekstra maskinvare.

Velg  > **Innstillinger** > **Navigasjon**.

Rutemerker: Angir typen merker som skal vises ved rutesvinger på kartet.

Svingovergang: Justerer hvordan kartplotteren skifter til neste sving eller etappe på ruten. Du kan angi overgangen til å basere seg på tid eller avstand før svingen. Du kan øke verdien for tid eller avstand for å gjøre autopiloten mer nøyaktig når den navigerer etter en rute eller en Auto Guidance-linje med mange hyppige svinger eller ved høye hastigheter. Hvis ruten er rettere eller hastigheten lavere, kan du bedre nøyaktigheten til autopiloten ved å senke denne verdien.

Hastighetskilder: Angir kilde for hastighetsavlesninger.

Auto Guidance: Angir mål for Foretrukket dybde, Vertikal klaring og Strandlinjeavstand når du bruker enkelte oppgraderte kart.

Rutestart: Velger et utgangspunkt for rutenavigasjon.

Konfigurasjoner for bane for autoveiledning

FORSIKTIG

Innstillingene for Foretrukket dybde og Vertikal klaring påvirker hvordan kartplotteren beregner en Auto Guidance-bane. Hvis en del av en Auto Guidance-bane er grunnere enn innstillingen for Foretrukket dybde eller lavere enn innstillingen for Vertikal klaring, vises delen av Auto Guidance-banen som en oransje linje eller en rødstripet linje i Garmin Navionics+ og Garmin Navionics Vision+ kart, og som en magenta- og gråstripet linje i eldre versjoner. Når båten kommer inn i et slikt område, vises en varselmelding ([Rutefargekoding, side 36](#)).

MERK: Autoveiledning er tilgjengelig med oppgraderte kart i enkelte områder.

MERK: Ikke alle innstillinger gjelder for alle kart.

Du kan angi parametrene som kartplotteren skal bruke når den beregner en Auto Guidance-bane.

Velg  > **Innstillinger** > **Navigasjon** > **Auto Guidance**.

Foretrukket dybde: Angir minimumsdybden som båten trygt kan seile over, basert på kartdybdedata.

MERK: Minimumsdybden for oppgraderte kart (laget før 2016) er tre fot. Hvis du angir en verdi på mindre enn tre fot, bruker kartene bare dybder på tre fot til å beregne Auto Guidance-baner.

Vertikal klaring: Angir minimumshøyden for en bro eller hindring som båten trygt kan seile under, basert på kartdybdedata.

Strandlinjeavstand: Angir hvor nært kysten Auto Guidance-banen skal plasseres. Banen kan flytte seg hvis du endrer denne innstillingen mens du navigerer. De tilgjengelige verdiene for denne innstillingen er relative, ikke absolutte. Hvis du vil forsikre deg om at banen er plassert i passende avstand fra kysten, kan du vurdere plasseringen av banen ved hjelp av en eller flere kjente destinasjoner der du må navigere gjennom en smal vannpassasje ([Justere avstanden til strandlinjen, side 46](#)).

Justere avstanden til strandlinjen

Innstillingen Strandlinjeavstand angir hvor nær stranden du vil at linjen for Auto Guidance skal være. Linjen for Auto Guidance kan flytte seg hvis du endrer denne innstillingen mens du navigerer. De tilgjengelige verdiene for Strandlinjeavstand er relative, ikke absolutte. Hvis du vil forsikre deg om at linjen for Auto Guidance er plassert ved egnet avstand fra strandlinjen, kan du vurdere plasseringen på Auto Guidance ved hjelp av én eller flere kjente destinasjoner der du må navigere gjennom en smal vannpassasje.

- 1 Legg fartøyet til havn, eller kast ut ankeret.
- 2 Velg  > **Innstillinger** > **Navigasjon** > **Auto Guidance** > **Strandlinjeavstand** > **Normal**.
- 3 Velg en destinasjon som du har navigert til tidligere.
- 4 Velg **Naviger til** > **Auto Guidance**.
- 5 Kontroller plasseringen av **Auto Guidance**-linjen, og sjekk om linjen går godt utenom kjente hindringer, og om svingene gir en effektiv reise.
- 6 Velg et alternativ:
 - Hvis du er fornøyd med plasseringen av linjen, velger du **•••** > **Navigasjonsalternativer** > **Stopp navigasjon**, og deretter går du til trinn 10.
 - Hvis linjen er for nær kjente hindringer, velger du  > **Innstillinger** > **Navigasjon** > **Auto Guidance** > **Strandlinjeavstand** > **Langt**.
 - Hvis svingene i linjen er for store, velger du  > **Innstillinger** > **Navigasjon** > **Auto Guidance** > **Strandlinjeavstand** > **Nær**.
- 7 Hvis du valgte **Nær** eller **Langt** i trinn 6, må du kontrollere plasseringen av **Auto Guidance**-linjen for å sjekke om linjen går godt utenom kjente hindringer, og om svingene gir en effektiv reise.

Auto Guidance sørger for stor avstand til hindringer i åpent farvann, selv om du stiller inn Strandlinjeavstand på Nær eller Nærm.. Som en følge av dette vil kartplotteren ikke posisjonere linjen for Auto Guidance på nytt med mindre den valgte destinasjonen krever navigasjon gjennom en smal vannpassasje.
- 8 Velg et alternativ:
 - Hvis du er fornøyd med plasseringen av linjen, velger du **•••** > **Navigasjonsalternativer** > **Stopp navigasjon**, og deretter går du til trinn 10.
 - Hvis linjen er for nær kjente hindringer, velger du  > **Innstillinger** > **Navigasjon** > **Auto Guidance** > **Strandlinjeavstand** > **Lengst**.
 - Hvis svingene i linjen er for store, velger du  > **Innstillinger** > **Navigasjon** > **Auto Guidance** > **Strandlinjeavstand** > **Nærm..**
- 9 Hvis du valgte **Nærm.** eller **Lengst** i trinn 8, må du kontrollere plasseringen til linjen for **Auto Guidance** og finne ut om linjen går godt utenom kjente hindringer, og om svingene gir en effektiv reise.

Auto Guidance-banen sørger for stor avstand til hindringer i åpent farvann, selv om du stiller inn Strandlinjeavstand på Nær eller Nærm.. Som en følge av dette vil kartplotteren ikke posisjonere linjen for Auto Guidance på nytt med mindre den valgte destinasjonen krever navigasjon gjennom en smal vannpassasje.
- 10 Gjenta trinn 3–9 minst én gang til, med ulike destinasjoner hver gang, til du er godt kjent med innstillingen **Strandlinjeavstand**.

Kommunikasjonsinnstillinger

Vise tilkoblede enheter

Du kan vise lister over de tilkoblede enhetene på fartøyet, inkludert hvilken kartplotter en enhet er koblet til eller parkoblet med.

- 1 Velg  > **Kommunikasjon**.
- 2 Velg et nettverk.
- 3 Velg **Enhetsliste**.

En liste over nettverksenheter vises. Hvis en enhet er koblet til eller parkoblet med en bestemt kartplotter, vises navnet på kartplotteren sammen med enhetsnavnet.

MERK: Noen enheter som er inkludert i NMEA 2000 enhetslisten, kan være koblet til en kartplotter på en annen stasjon på fartøyet. Du kan velge **Relatert til:** hvis du vil ha mer informasjon om hvilken kartplotter enheten er koblet til.

NMEA 2000 innstillinger

Velg  > **Kommunikasjon** > **NMEA 2000-oppsett**.

Enhetsliste: Viser enhetene som er koblet til nettverket, og gjør at du kan angi alternativer for enkelte svingere som er koblet til NMEA 2000 nettverket.

Merk enheter: Endrer merkene for tilgjengelige enheter som er tilkoblet.

Gi navn til enheter og sensorer i nettverket

Du kan gi navn til enheter og sensorer som er koblet til Garmin Marine Network og NMEA 2000 nettverket.

- 1 Velg  > **Kommunikasjon**.
- 2 Velg **Maritimt nettverk** eller **NMEA 2000-oppsett** > **Enhetsliste**.
- 3 Velg en enhet fra listen til venstre.
- 4 Velg **Endre navn**.
- 5 Angi et navn, og velg **Fullført**.

Stille inn alarmer

FORSIKTIG

Toner-innstillingen må være slått på for at alarmene skal kunne høres (*Lyd- og skjerminnstillinger, side 143*). Hvis du ikke angir lydalarmer, kan det føre til skade på personer eller eiendom.

Navigasjonsalarmer

Velg  > **Alarmer** > **Navigasjon**.

Ankomst: Stiller inn en alarm som utløses når du er innenfor en bestemt avstand eller tid fra en sving eller et bestemmelsessted.

Ankeret driver: Stiller inn en alarm som utløses når du overskrider en angitt avdriftsavstands under forankring.

ADVARSEL

Ankervaktalarmen er kun et verktøy for situasjonsforståelse. Den kan kanskje ikke forhindre grunnstøtinger eller kollisjoner under alle omstendigheter. Du er ansvarlig for sikker og forsvarlig betjening av fartøyet, for å være oppmerksom på omgivelsene dine, og for å utvise god dømmekraft på vannet til enhver tid.

Avviker fra løypen: Stiller inn en alarm som utløses når du er ute av kurs med en angitt avstand.

Grensealarmer: Deaktiverer og aktiverer alle grensealarmer.

Stille inn ankervaktalarmen

Du kan angi at det skal spilles av en alarm hvis du forflytter deg utenfor en tillatt radius som du angir når du konfigurerer alarmen.

ADVARSEL

Ankervaktalarmen er kun et verktøy for situasjonsforståelse. Den kan kanskje ikke forhindre grunnstøtinger eller kollisjoner under alle omstendigheter. Du er ansvarlig for sikker og forsvarlig betjening av fartøyet, for å være oppmerksom på omgivelsene dine, og for å utvise god dømmekraft på vannet til enhver tid. Hvis du ikke tar hensyn til denne advarselen, kan det føre til skade på eiendom, alvorlig personskade eller dødsfall.

FORSIKTIG

Toner-innstillingen må være slått på for at alarmene skal kunne høres (*Lyd- og skjerminnstillinger, side 143*). Hvis du ikke angir lydalarmer, kan det føre til skade på personer eller eiendom.

- 1 Velg  > **Alarmer** > **Navigasjon** > **Ankeret driver**.
- 2 Velg **Alarm** for å slå på alarmen.
- 3 Velg **Angi radius**, og velg en distanse på kartet.
- 4 Velg **Bakover**.

Systemalarmer

Velg  > **Alarmer** > **System**.

Klokke

Angir en alarmklokke.

Spenning på enheten: Angir at det skal utløses en alarm når batteriet når et bestemt lavt spenningsnivå.

GPS-nøyaktighet: Angir at det skal utløses en alarm når GPS-systemets posisjonsnøyaktighet faller utenfor den brukerangitte verdien.

Ekkoloddalarmer

ADVARSEL

Ekkoloddalarmfunksjonen er kun et verktøy for situasjonsforståelse. Den kan kanskje ikke forhindre grunnstøting under alle omstendigheter. Det er ditt ansvar å sikre trygg ferdsel.

FORSIKTIG

Toner-innstillingen må være slått på for at alarmene skal kunne høres (*Lyd- og skjerminnstillinger, side 143*). Hvis du ikke angir lydalarmer, kan det føre til skade på personer eller eiendom.

MERK: Ikke alle alternativer er tilgjengelige på alle svingere.

Gå til en aktuell ekkoloddvisning, og velg **•••** > **Ekkoloddoppsett** > **Alarmer**.

Du kan også åpne ekkoloddalarmene ved å velge  > **Alarmer** > **Ekkolodd**.

Grunt vann: Angir en alarm som varsler når dybden er mindre enn den angitte verdien.



Dypt vann: Angir en alarm som varsler når dybden er større enn den angitte verdien.

FrontVü-alarm: Angir en alarm som varsler når dybden foran fartøyet er mindre enn den angitte verdien. Dette kan bidra til at du unngår grunnstøting (*Aktivering av Garmin FrontVü-dybdealarm, side 81*). Denne alarmen er bare tilgjengelig med Panoptix Garmin FrontVü-svingere.

Vanntemperatur: Angir en alarm som varsler når svingeren rapporterer en temperatur som er 2 °F (1,1 °C) over eller under den angitte temperaturen.

Kontur: Angir en alarm som utløses når svingeren registrerer et objekt innenfor angitt dybde fra vannets overflate og bunn.

Fisk: Stiller inn en alarm som utløses når enheten oppdager objekter.

-  angir at alarmen skal utløses når fisker av alle størrelser oppdages.
-  angir at alarmen skal utløses når mellomstore eller store fisker oppdages.
-  angir at alarmen skal utløses når store fisker oppdages.

Angi drivstoffalarmen

FORSIKTIG

Toner-innstillingen må være slått på for at alarmene skal kunne høres (*Lyd- og skjerminnstillinger, side 143*). Hvis du ikke angir lydalarmer, kan det føre til skade på personer eller eiendom.

Før du kan angi en alarm for drivstoffnivå, må du koble en kompatibel sensor for drivstoffstrøm til kartplotteren. Du kan angi at en alarm skal utløses når den totale gjenværende drivstoffmengden om bord når det nivået du fastsetter.

- 1 Velg  > **Alarmer** > **Drivstoff** > **Total drivstoffmengde om bord** > **På**.
- 2 Angi gjenværende drivstoffmengde som skal utløse alarmen, og velg **Fullført**.

Innstillinger for Mitt fartøy

MERK: Enkelte innstillinger og alternativer krever tilleggskart eller ekstra maskinvare.

Velg  > **Mitt fartøy**.

Svingere: Viser alle svingerne i nettverket, gjør at du kan endre svingere og se diagnoseinformasjon (*Velge svingertype, side 72*).

Dybde og ankring: Du kan angi informasjon om kjølen (*Stille inn kjølkalibreringen, side 53*) og ankeret.

Verdien for Ankerhøyde er høyden til ankeret over vannkanten. Verdien for Ankeromfang er forholdet mellom lengden til ankerkjettingen i bruk og den loddrette avstanden fra baugen på fartøyet til havbunnen. Disse ankerinnstillingene kan brukes til å beregne datafeltet Sikt inn på ankerkjetting.

Temperaturforskyvning: Gjør det mulig å angi en forskyvningsverdi for å kompensere for vanntemperaturmålingen fra en tilkoblet vanntemperatursensor eller en svinger som kan måle temperatur (*Stille inn vanntemperaturforskyvningen, side 151*).

Kalibrere fart i vann: Kalibrerer svingeren eller sensoren som måler fart i vann (*Kalibrere en vannhastighetsenhet, side 152*).

Drivstoff: Angir sammenlagt drivstoffkapasitet og gjenværende drivstoffmengde i drivstofftankene på fartøyet (*Drivstoffinnstillinger, side 151*).

Fartøytype: Aktiverer enkelte kartplotterfunksjoner basert på båttypen.

Bytte: Angir de digitale reguleringskretsene, for eksempel SeaStar® og CZone™ enheter.

Polardiagram: Aktiverer polardiagramdata når fartøytypen ikke er en hurtigbåt.

Systemprofiler: Gjør det mulig å lagre systemprofilen på et minnekort og importere systemprofilinnstillinger fra et minnekort. Dette kan være nyttig for charterfartøy eller lasteskip og når du vil dele oppsettsinformasjonen med en venn.

Skrogets ID-nr. (HIN): Gjør det mulig å skrive inn skrogets identifikasjonsnummer (HIN). HIN kan være permanent festet til den øvre styrbord siden av akterspeilet eller utenbordssiden.

Optimus-styring: Gjør at du kan justere Optimus styreparametrene.

Stille inn kjølkalibreringen

Du kan angi en kjølkalibrering for å kompensere for plasseringen av svingeren og få en nøyaktig vanddybdeavlesning. Dette gir deg mulighet til å vise vanddybden under kjølen eller den reelle vanddybden, avhengig behovene dine.

Hvis du vil vite hvor dypt vannet er under kjølen eller båtens laveste punkt, og svingeren er installert i vannlinjen eller på et annet sted over kjølens bunnpunkt, bør du måle avstanden fra der svingeren er montert, til kjølen.

Hvis du vil vite den reelle vanddybden, og svingeren er installert under vannlinjen, måler du avstanden fra bunnen av svingeren opp til vannlinjen.



MERK: Dette alternativet er bare tilgjengelig når du har godkjente dybdedata.

1 Mål avstanden:

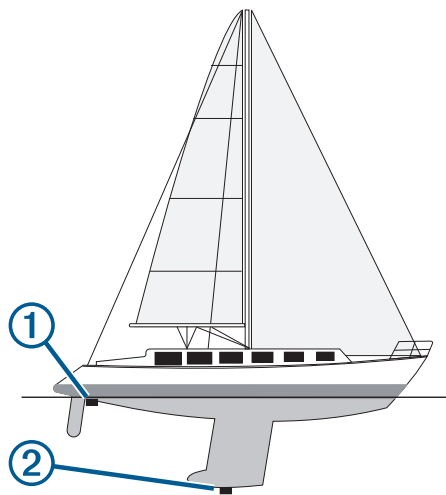
- Hvis svingeren er montert i vannlinjen ① eller hvor som helst over kjølens bunnpunkt, måler du avstanden fra der hvor svingeren er installert, til kjølen. Angi denne verdien som et positivt tall.
- Hvis svingeren er montert nederst på kjølen ②, og du vil vite den reelle vanddybden, måler du avstanden fra svingeren til vannlinjen. Angi denne verdien som et negativt tall.



2 Gjør ett av følgende:



- Hvis svingeren er koblet til kartplotteren eller en ekkoloddmodul, velger du  > **Mitt fartøy** > **Dybde og ankring** > **Forskyvning kjøl**.
- Hvis svingeren er koblet til NMEA 2000 nettverket, velger du  > **Kommunikasjon** > **NMEA 2000-oppsett** > **Enhetsliste**. Velg deretter svingeren og **Se på** > **Forskyvning kjøl**.

3 Velg hvis svingeren er montert i vannlinjen, eller velg hvis svingeren er montert nederst på kjølen.

4 Angi avstanden du regnet ut i trinn 1.

Stille inn vanntemperaturforskyvningen

Temperaturforskyvningen kompenserer for temperaturavlesningen fra en temperatursensor eller en svinger med temperaturfunksjon.

- 1 Mål vanntemperaturen med temperatursensoren eller svingeren med temperaturfunksjon som er koblet til nettverket.
- 2 Mål vanntemperaturen med en annen temperatursensor eller et termometer som du vet viser riktig temperatur.
- 3 Trekk vanntemperaturen målt i trinn 1, fra vanntemperaturen målt i trinn 2.
Denne verdien er temperaturforskyvningen. Angi denne verdien som et positivt tall i trinn 5 hvis sensoren måler at vanntemperaturen er lavere enn den faktisk er. Angi denne verdien som et negativt tall i trinn 5 hvis sensoren måler at vanntemperaturen er høyere enn den faktisk er.
- 4 Gjør ett av følgende:
 - Hvis sensoren eller svingeren er koblet til kartplotteren eller en ekkoloddmodul, velger du  > **Mitt fartøy** > **Temperaturforskyvning.Temperaturforskyvning.**
 - Hvis sensoren eller svingeren er koblet til NMEA 2000 nettverket, velger du  > **Kommunikasjon** > **NMEA 2000-oppsett** > **Enhetsliste.** Velg deretter svingeren og **Se på** > **Temperaturforskyvning.Temperaturforskyvning.**
- 5 Angi temperaturforskyvningsverdien som ble regnet ut i trinn 3.

Drivstoffinnstillinger

Velg  > **Mitt fartøy** > **Drivstoff.**

Total gjenværende drivstoffmengde: Gjør at du kan bruke drivstoffstrømsensorer eller drivstofftanknivåsensorer til å følge med på fartøyets gjenværende drivstoff. Alternativet Drivstoffstrøm bruker drivstoffstrømsensorer. Alternativet Drivs.-tank bruker drivstofftanknivåsensorer.

Drivstofftankkapasitet: Gjør at du kan angi drivstoffkapasiteten til hver drivstofftank om bord. Denne innstillingen er tilgjengelig når Total gjenværende drivstoffmengde-innstillingen er stilt inn på Drivs.-tank-alternativet. Kartplotteren bruker informasjon fra tanknivåsensorene, slik at du ikke trenger å angi drivstoffinformasjon manuelt etter at du har fylt opp tankene.



Drivstoffkapasitet: Gjør at du kan angi den totale drivstoffkapasiteten til alle drivstofftankene om bord. Denne innstillingen er tilgjengelig når Total gjenværende drivstoffmengde-innstillingen er stilt inn på Drivstoffstrøm-alternativet. Når du har fylt opp tankene med drivstoff, må du angi drivstoffinformasjon manuelt via ett av alternativene nedenfor.

- Hvis du har fylt opp alle drivstofftankene på fartøyet, velger du Fyll opp alle tanker. Drivstoffnivået stilles inn på maksimal kapasitet.
- Hvis du har fylt på mindre enn en full drivstofftank, velger du Legg til drivstoff på båt og angir mengden som er lagt til.
- Hvis du vil angi totalmengden med drivstoff i fartøyets tanker, velger du Angi total drivstoffmengde om bord og angir total drivstoffmengde for tankene.

Kalibrere en vannhastighetsenhet

Hvis du har koblet til en hastighetssensor eller svinger med hastighetssensor, kan du kalibrere denne hastighetsregistrerende enheten til å forbedre nøyaktigheten på vannhastighetsdataene som vises på kartplotteren.

1 Gjør ett av følgende:

- Hvis sensoren eller svingeren er koblet til kartplotteren eller en ekkoloddmodul, velger du  > **Mitt fartøy** > **Kalibrere fart i vann**.
- Hvis svingeren er koblet til NMEA 2000 nettverket, velger du  > **Kommunikasjon** > **NMEA 2000-oppsett** > **Enhetsliste**. Velg deretter svingeren og **Se på** > **Kalibrere fart i vann**.

2 Følg instruksjonene på skjermen.

Hvis båten ikke kjører raskt nok eller hvis fartsmåleren ikke registrerer en hastighet, vises det en melding.

3 Velg **OK**, og øk båtens hastighet på en sikker måte.

4 Hvis meldingen vises på nytt, stopper du båten og kontrollerer at hjulet på hastighetssensoren ikke har satt seg fast.

5 Hvis hjulet spinner fritt, kontrollerer du kabelforbindelsene.

6 Kontakt produktstøtten for Garmin hvis du får den samme meldingen på nytt.

Innstillinger for andre fartøy

FORSIKTIG

Toner-innstillingen må være slått på for at alarmene skal kunne høres (*Lyd- og skjerminnstillinger, side 143*). Hvis du ikke angir lydalarmer, kan det føre til skade på personer eller eiendom.

Når den kompatible kartplotteren er koblet til en AIS-enhet eller VHF-radio, kan du konfigurere hvordan andre fartøy skal vises på kartplotteren.

Velg  > **Andre fartøy**.

AIS: Aktiverer og deaktiverer mottak av AIS-signal.

DSC: Aktiverer og deaktiverer DSC (Digital Selective Calling).

Kollisjonsalarm: Angir kollisjonsalarmen (*Stille inn kollisjonsalarmen for sikker sone, side 25*).

AIS-EPIRB-test: Aktiverer testsignaler fra EPIRB (Emergency Position Indicating Radio Beacons).

AIS-MOB-test: Aktiverer testsignaler fra MOB-enheter.

AIS-SART-test: Aktiverer testsendinger fra SART-enheter (Search and Rescue Transponders).

Gjenopprette de opprinnelige fabrikkinnstillingene for kartplotteren

MERK: Dette påvirker alle enhetene på nettverket.

1 Velg  > **System** > **Systeminformasjon** > **Nullst..**

2 Velg et alternativ:

- Hvis du vil nullstille enhetsinnstillingene til fabrikkinnstillingene, velger du **Gjenopprette standard innstillingene**. Dette gjenoppretter standardinnstillingene, men fjerner ikke lagrede brukerdata, kart eller programvareoppdateringer.
- Hvis du vil nullstille alle innstillingene i alle enhetene i stasjonen til fabrikkinnstillingene, velger du **Tilbakestill stasjonsinnstillingene**. Dette gjenoppretter standardinnstillingene, men fjerner ikke lagrede brukerdata, kart eller programvareoppdateringer.
- Hvis du vil slette lagrede data, som veipunkter og ruter, velger du **Slett brukerdata**. Dette påvirker ikke kart eller programvareoppdateringer.
- Hvis du vil slette lagrede data og nullstille enhetsinnstillingene til fabrikkinnstillingene, kobler du kartplotteren fra Garmin Marine Network. Velg deretter **Slett data og gjenopprett standardinnstillinger**. Dette påvirker ikke kart eller programvareoppdateringer.

Dele og administrere brukerdata

⚠ ADVARSEL

Med denne funksjonen kan du importere data fra andre enheter som kan ha blitt generert av tredjeparter. Garmin gir ingen fremstillinger om nøyaktigheten, fullstendigheten eller aktualiteten til data som er generert av tredjeparter. All bruk av eller tillit til slike data skjer på eget ansvar.

Du kan dele brukerdata mellom compatible enheter. Brukerdata består av veipunkter, lagrede spor, ruter og grenser.

- Du kan dele og administrere brukerdata mellom ulike enheter ved hjelp av et minnekort. Minnekortet du bruker, må ha et filtypeformat som støttes av alle enhetene du vil dele brukerdata med. Hvis du for eksempel har én enhet som kun støtter FAT32-formatkort og en annen enhet som støtter exFAT-formatkort, bør du bruke et kort med FAT32-format slik at det kan leses av begge enhetene (*Sette inn minnekort, side 4*).

Velge en filtype for tredjeparts veipunkter og ruter

Du kan importere og eksportere veipunkter og ruter fra tredjeparts enheter.

- 1 Sett inn et minnekort i kortsporet.
- 2 Velg **Hvor skal du? > Administrer brukerdata > Dataoverføring > Filtype**.
- 3 Velg **GPX**.

Velg filtypen ADM for å overføre data med enheter fra Garmin igjen.

Kopiere brukerdata fra et minnekort

Du kan bruke et minnekort til å overføre brukerdata til andre enheter. Brukerdata inkluderer veipunkter, ruter, autoveiledningsbaner, spor og grenser.

MERK: Bare grensefiler med filtypen ADM støttes.

- 1 Sett inn et minnekort i et kortspor.
- 2 Velg **Hvor skal du? > Administrer brukerdata > Dataoverføring**.
- 3 Velg eventuelt minnekortet du skal kopiere data til.
- 4 Velg et alternativ:
 - Hvis du vil overføre data fra minnekortet til kartplotteren og slå dem sammen med eksisterende brukerdata, velger du **Slå sammen fra kort**.
 - Hvis du vil overføre data fra minnekortet til kartplotteren og overskrive eksisterende brukerdata, velger du **Erstatt fra kort**.
- 5 Velg filnavnet.

Kopiere alle brukerdata til et minnekort

Du kan lagre alle brukerdataene på enheten på et minnekort for å overføre dem til andre enheter. Brukerdata inkluderer veipunkter, ruter, Auto Guidance-baner, spor og grenser.

- 1 Sett inn et minnekort i kortsporet.
- 2 Velg **Hvor skal du? > Administrer brukerdata > Dataoverføring > Lagre alle på kort**.
- 3 Velg om nødvendig minnekortet du skal kopiere data til.
- 4 Velg et alternativ:
 - Hvis du vil opprette en ny fil, velger du **Legg til ny fil** og skriver inn et navn.
 - Hvis du vil legge til informasjonen i en eksisterende fil, velger du filen fra listen og deretter **Lagre på kort**.

Kopiere brukerdata fra et bestemt område til et minnekort

Du kan lagre brukerdata fra et bestemt område på et minnekort for å overføre dem til andre enheter. Brukerdata inkluderer veipunkter, ruter, Auto Guidance-baner, spor og grenser.

- 1 Sett inn et minnekort i kortsporet.
- 2 Velg **Hvor skal du? > Administrer brukerdata > Dataoverføring > Lagre område på kort.**
- 3 Velg et alternativ:
 - Hvis du tidligere har definert en områdegrense som inneholder brukerdata du vil overføre, velger du navnet på området og deretter **Velg område.**
 - Hvis du vil definere et nytt område som inneholder brukerdata som skal overføres, velger du **Nytt område** og følger instruksjonene på skjermen for å definere området.
- 4 Velg **Lagre område på kort.**
- 5 Velg om nødvendig minnekortet du skal kopiere data til.
- 6 Velg et alternativ:
 - Hvis du vil opprette en ny fil, velger du **Legg til ny fil** og skriver inn et navn.
 - Hvis du vil legge til informasjonen i en eksisterende fil, velger du filen fra listen og deretter **Lagre på kort.**

Oppdatere innebygde kart med et minnekort og Garmin Express

Du kan oppdatere de innebygde kartene ved hjelp av Garmin Express programmet på en datamaskin og et minnekort.

- 1 Sett inn et minnekort i kortsporet på datamaskinen (*Sette inn minnekort, side 4*).
- 2 Åpne programmet Garmin Express.
Hvis du ikke har Garmin Express programmet installert på datamaskinen, kan du laste det ned fra garmin.com/express.
- 3 Om nødvendig registrerer du enheten din (*Registrere enheten ved hjelp av Garmin Express appen, side 156*).
- 4 Klikk på **Fartøy > Vis detaljer.**
- 5 Klikk på **Last ned** ved siden av kartet for å oppdatere.
- 6 Følg instruksjonene på skjermen for å fullføre nedlastingen.
- 7 Vent mens oppdateringen lastes ned.
Oppdateringen kan ta en stund.
- 8 Når nedlastingen er fullført, fjerner du kortet fra datamaskinen.
- 9 Sett minnekortet inn i kortsporet (*Sette inn minnekort, side 4*).
- 10 Velg  > **System > Systeminformasjon > Oppdater innebygd kart** på kartplotteren.
Det oppdaterte kartet vises på kartplotteren.

Sikkerhetskopiere data til en datamaskin

- 1 Sett inn et minnekort i kortsporet.
- 2 Velg **Hvor skal du? > Administrer brukerdata > Dataoverføring > Lagre på kort.**
- 3 Velg et filnavn fra listen, eller velg **Legg til ny fil.**
- 4 Velg **Lagre på kort.**
- 5 Ta ut minnekortet, og sett det inn i en kortleser som er koblet til en datamaskin.
- 6 Åpne mappen Garmin\UserData på minnekortet.
- 7 Kopier sikkerhetskopifilen på kortet, og lim den inn hvor som helst på datamaskinen.

Gjenopprette sikkerhetskopierte data til en kartplotter

- 1 Sett inn et minnekort i en kortleser som er koblet til datamaskinen.
- 2 Kopier en sikkerhetskopifil fra datamaskinen til minnekortet, og legg den i mappen som heter Garmin\UserData.
- 3 Sett inn et minnekort i kortsporet.
- 4 Velg **Hvor skal du?** > **Administrer brukerdata** > **Dataoverføring** > **Erstatt fra kort**.

Lagre systeminformasjon på et minnekort

Du kan lagre systeminformasjon på et minnekort som et feilsøkningsverktøy. En kundestøttere representant kan be deg om å bruke denne informasjonen til å hente data om nettverket.

- 1 Sett inn et minnekort i kortsporet.
- 2 Velg  > **System** > **Systeminformasjon** > **Garmin-enheter** > **Lagre på kort**.
- 3 Velg eventuelt minnekortet du skal lagre systeminformasjon på.
- 4 Ta ut minnekortet.

Tillegg

ActiveCaptain og Garmin Express

Appene ActiveCaptain og Garmin Express hjelper deg med å administrere Garmin kartplotteren og andre enheter.

ActiveCaptain: ActiveCaptain mobilappen gir en brukervennlig tilkobling mellom den compatible mobilenheten og den compatible Garmin kartplotteren, kart og Garmin Quickdraw Contours-fellesskapet (*ActiveCaptain appen, side 10*). Appen gir deg ubegrenset tilgang til kartene dine, rask nedlasting av nye kart på mobil ved hjelp av OneChart™ funksjonen, en kobling for å motta varsler på kartplotteren og tilgang til ActiveCaptain fellesskapet for tilbakemeldinger om båthavner og andre interessante båtsteder. Du kan også bruke appen til å planlegge reisen og synkronisere brukerdata. Appen søker etter tilgjengelige oppdateringer på enhetene dine og varsler deg når en oppdatering er tilgjengelig.

Garmin Express: Med Garmin Express PC-programmet kan du bruke datamaskinen og et minnekort til å laste ned og oppdatere Garmin kartplotterens programvare og kart (*Garmin Express appen, side 156*). Du bør bruke Garmin Express appen for raskere dataoverføring av større nedlastinger og oppdateringer, og for å unngå mulige datakostnader på enkelte mobilenheter.

Funksjon	ActiveCaptain mobilapp	Garmin Express PC-program
Registrer den nye maritime Garmin enheten	Ja	Ja
Oppdater Garmin kartplotterens programvare	Ja	Ja
Oppdater Garmin kartene	Ja	Ja
Last ned nye Garmin kart	Ja	Ja
Åpne Garmin Quickdraw Contours-fellesskapet for å laste ned og dele konturer med andre brukere	Ja	Nei
Synkroniser en mobilenhet med Garmin kartplotteren	Ja	Nei
Få tilgang til ActiveCaptain fellesskapet for tilbakemelding på båthavner og interessante båtsteder	Ja	Nei

Garmin Express appen

Med Garmin Express skrivebordsprogrammet kan du bruke datamaskinen og et minnekort til å laste ned og oppdatere Garmin enhetsprogramvare og kart og registrere enhetene dine. Vi anbefaler det til større nedlastinger og oppdateringer for raskere dataoverføring og for å unngå mulige datakostnader for enkelte mobilenheter.

Installere Garmin Express programmet på en datamaskin

Du kan installere Garmin Express programmet på en Windows® eller Mac® datamaskin.

- 1 Gå til garmin.com/express.
- 2 Velg **Nedlasting for Windows** eller **Nedlasting for Mac**.
- 3 Følg instruksjonene på skjermen.

Registrere enheten ved hjelp av Garmin Express appen

MERK: Du må bruke ActiveCaptain appen og en mobilenhet til å registrere enheten (*Komme i gang med ActiveCaptain appen, side 11*).

Gjør det enklere for oss å hjelpe deg. Registrer deg på Internett i dag. Oppbevar den originale kvitteringen eller en kopi av den på et trygt sted.

- 1 Installer Garmin Express appen på datamaskinen (*Installere Garmin Express programmet på en datamaskin, side 156*).
- 2 Sett inn et minnekort i kartplotterens kortspor (*Sette inn minnekort, side 4*).
- 3 Vent litt.
Kartplotteren åpner siden for kortadministrering og lager en fil med navnet GarminDevice.xml i Garmin mappen på minnekortet.
- 4 Fjern minnekortet fra enheten.
- 5 Åpne Garmin Express appen på datamaskinen.
- 6 Sett minnekortet inn i datamaskinen.
- 7 Velg om nødvendig **Kom i gang**.
- 8 Mens programmet søker, velger du om nødvendig **Logg på** ved siden av **Har du marine kart eller enheter?** nederst på skjermen.
- 9 Opprett en Garmin konto, eller logg på kontoen din.
- 10 Følg instruksjonene på skjermen for å konfigurere fartøyet ditt.
- 11 Velg **+** > **Legg til**.

Garmin Express programmet søker da på minnekortet etter enhetsinformasjonen.

- 12 Velg **Legg til enhet** for registrere enheten.

Når konfigurasjonen er fullført, søker Garmin Express programmet etter flere kart og kartoppdateringer for enheten din.

Når du legger til enheter på kartplotternettverket, må du gjenta denne fremgangsmåten for å registrere de nye enhetene med Garmin Express appen.

Oppdatere kart ved hjelp av Garmin Express appen

Per programvareversjon 34.00 støtter denne enheten et microSD minnekort på opptil 1 TB, formatert til exFAT med hastighetsklasse 10 eller høyere.

Det kan ta alt opptil noen timer å laste ned kartoppdateringen.

Du bør bruke et tomt minnekort til kartoppdateringer. Oppdateringsprosessen sletter innholdet på kortet og reformaterer det.

- 1 Installer Garmin Express appen på datamaskinen (*Installere Garmin Express programmet på en datamaskin, side 156*).
- 2 Åpne Garmin Express appen på datamaskinen.
- 3 Velg fartøyet og enheten.
- 4 Hvis det finnes tilgjengelige kartoppdateringer, velger du **Kartoppdateringer > Fortsett**.
- 5 Les og godta vilkårene.
- 6 Sett inn minnekortet for kartplotterens kart i datamaskinen.
- 7 Velg stasjonen for minnekortet.
- 8 Les advarselen om reformatering, og velg **OK**.
- 9 Vent mens kartoppdateringen kopieres til minnekortet.
MERK: Det kan ta alt fra noen minutter til noen timer å kopiere oppdateringsfilen til kortet.
- 10 Lukker Garmin Express appen.
- 11 Løs ut minnekortet fra datamaskinen.
- 12 Slå på kartplotteren.
- 13 Når startskjermen vises, setter du inn minnekortet i kortsporet.
MERK: Enheten må være startet opp helt før du setter inn minnekortet. Ellers vises ikke instruksjonene for oppdateringen.
- 14 Velg **Oppdater programvare > Ja**.
- 15 Vent flere minutter mens oppdateringen fullføres.
- 16 La minnekortet ligge i sporet, og start kartplotteren når du blir bedt om det.
- 17 Ta ut minnekortet.
MERK: Hvis du fjerner minnekortet før enheten starter på nytt, blir ikke oppdateringen fullført.

Programvareoppdateringer

Det kan hende du må oppdatere programvaren når du installerer den nye enheten eller legger til et tilbehør.

Du kan bruke ActiveCaptain mobilappen til å oppdatere enhetens programvare (*Oppdatere programvare med ActiveCaptain appen, side 11*).

Du kan også bruke Garmin Express PC-programmet til å oppdatere kartplotterens programvare (*Innlasting av ny programvare på et minnekort med Garmin Express, side 158*).

Per programvareversjon 34.00 støtter denne enheten et microSD minnekort på opptil 1 TB, formatert til exFAT med hastighetsklasse 10 eller høyere.

Garmin minnekortleseren (tilleggsutstyr) selges separat.

Før du oppdaterer programvaren, bør du også sjekke hvilken programvareversjon som er installert på enheten (*Visning av informasjon om systemprogramvare, side 143*). Deretter kan du gå til garmin.com/support/software/marine.html, velge Se alle enhetene i denne pakken og sammenligne den installerte programvareversjonen med programvareversjonen som er oppført for produktet ditt.

Hvis den installerte programvareversjonen på enheten er eldre enn versjonen som står oppført på nettstedet, bør du oppdatere programvaren ved hjelp av ActiveCaptain mobilappen (*Oppdatere programvare med ActiveCaptain appen, side 11*) or the Garmin Express desktop app (*Innlasting av ny programvare på et minnekort med Garmin Express, side 158*).

Innlasting av ny programvare på et minnekort med Garmin Express

Du kan kopiere oppdateringen av programvaren til et minnekort ved hjelp av Garmin Express appen.

Per programvareversjon 34.00 støtter denne enheten et microSD minnekort på opptil 1 TB, formatert til exFAT med hastighetsklasse 10 eller høyere.

Det kan ta alt fra noen minutter til noen timer å laste ned programvareoppdateringen.

Du bør bruke et tomt minnekort til programvareoppdateringer. Oppdateringsprosessen sletter innholdet på kortet og reformaterer det.

- 1 Sett inn et minnekort i kortsporet på datamaskinen.
- 2 Installer Garmin Express appen (*Installere Garmin Express programmet på en datamaskin, side 156*).
- 3 Velg fartøyet og enheten.
- 4 Velg **Programvareoppdateringer > Fortsett**.
- 5 Les og godta vilkårene.
- 6 Velg stasjonen for minnekortet.
- 7 Les advarselen om reformatering, og velg **Fortsett**.
- 8 Vent mens programvareoppdateringen kopieres til minnekortet.
MERK: Det kan ta alt fra noen minutter til noen timer å kopiere oppdateringsfilen til kortet.
- 9 Lukker Garmin Express appen.
- 10 Løs ut minnekortet fra datamaskinen.

Når du har lastet opp oppdateringen på minnekortet, installerer du programvaren på kartplotteren (*Oppdatere enhetens programvare med et minnekort, side 158*).

Oppdatere enhetens programvare med et minnekort

Hvis du vil oppdatere programvaren med et minnekort, må du skaffe deg et minnekort med en programvareoppdatering eller laste inn den nyeste programvaren på et minnekort ved hjelp av Garmin Express appen (*Innlasting av ny programvare på et minnekort med Garmin Express, side 158*).

- 1 Slå på kartplotteren.
- 2 Når startskjermen vises, setter du inn minnekortet i kortsporet.
MERK: Enheten må være startet opp helt før du setter inn minnekortet. Ellers vises ikke instruksjonene for programvareoppdateringen.
- 3 Velg **Installer nå > Oppdater programvare > Ja**.
- 4 Vent flere minutter mens oppdatering av programvaren fullføres.
- 5 La minnekortet ligge i sporet, og start kartplotteren når du blir bedt om det.
- 6 Ta ut minnekortet.
MERK: Hvis du fjerner minnekortet før enheten starter på nytt, blir ikke programvareoppdateringen fullført.

Rengjøre skjermen

LES DETTE



Rengjøringsmidler som inneholder ammoniakk, vil skade belegget mot gjenskin.

Enheten er belagt med et spesielt belegg mot gjenskin som er svært følsomt overfor voks og rengjøringsmidler med slipeeffekt.

- 1 Ha et brillerengjøringsmiddel som er spesifisert som trygt for belegg mot gjenskin, på kluten.
- 2 Tørk forsiktig av skjermen med en myk, ren og lofri klut.

Vise bilder på et minnekort

Du kan vise bilder som er lagret på minnekortet. Du kan vise JPG-, PNG- og BMP-filer.

- 1 Sett inn et minnekort med bildefiler i kortsporet.
- 2 Velg  > **Bildeviser**.
- 3 Velg mappen som inneholder bildene.
- 4 Vent noen sekunder på at miniatyrbildene lastes.
- 5 Velg et bilde.
- 6 Bruk pilene for å bla gjennom bildene.
- 7 Velg om nødvendig  > **Start lysbildefremvisning**.

Skjermbilder

Du kan når som helst ta et skjermbilde av det som vises på kartplotteren, og lagre det som en .png-fil. Du kan overføre skjermbildet til datamaskinen. Du kan også vise skjermbildet i bildeviseren ([Vise bilder på et minnekort, side 159](#)).

Ta skjermbilder

- 1 Sett inn et minnekort i kortsporet.
- 2 Gå til et skjermbilde som du vil ta en skjermdump av.
- 3 Hold inne **Hjem** eller  i minst seks sekunder.

Det vises en melding for å bekrefte at skjermbildet ble tatt, inkludert navnet på filen som er lagret på minnekortet.

Kopiere skjermdumper til en datamaskin

- 1 Ta ut minnekortet fra kartplotteren, og sett det inn i en datakortleser som er koblet til en datamaskin.
- 2 Fra Windows Explorer åpner du mappen Garmin\scrn på minnekortet.
- 3 Kopier bildefilen fra kortet, og lim den inn hvor som helst på datamaskinen.

Feilsøking

Enheten innhenter ikke GPS-signaler

Det kan være flere årsaker til at enheten ikke innhenter satellittsignaler. Hvis enheten har blitt flyttet en betydelig avstand siden forrige gang den innhentet satellittsignaler, eller hvis den har vært avslått i mer enn noen uker eller måneder, kan den kanskje ikke innhente satellittsignaler på riktig måte.

- Kontroller at enheten bruker den nyeste programvaren. Hvis den nyeste programvaren ikke er i bruk, må du oppdatere enhetsprogramvaren ([Programvareoppdateringer, side 157](#)).
- Kontroller at enheten har klar sikt til himmelen, slik at antennen kan motta GPS-signaler. Hvis den er montert inni en kahytt, bør den være plassert i nærheten av et vindu, slik at den kan motta GPS-signaler.

Enheter vil ikke slå seg på, eller den slår seg av

Enheter som uregelmessig slår seg av eller ikke vil slå seg på, kan være tegn på et problem med enhetens strømforsyning. Kontroller følgende for å feilsøke roten til strømproblemet:

- Kontroller at strømkilden genererer strøm.
Det er flere måter du kan sjekke dette på. Du kan for eksempel se om andre enheter fungerer med samme strømkilde.
- Kontroller sikringen i strømkabelen.
Sikringen skal være i en holder som er en del av den røde ledningen i strømkabelen. Kontroller at det er installert sikring av rett størrelse. Se på etiketten på kabelen eller i installeringsinstruksjonene for å finne informasjon om nødvendig størrelse på sikringen. Kontroller sikringen for å sjekke om det fortsatt er en tilkobling inne i sikringen. Du kan teste sikringen ved hjelp av et multimeter. Hvis sikringen er god, skal multimeteret vise 0 ohm.
- Kontroller at enheten mottar minst 12 V likestrøm.
Du kontrollerer spenningen ved å måle likestrømspenning i hunnkontaktene og jordingskontaktene til strømkabelen. Hvis spenningen er på mindre enn 12 V likestrøm, vil ikke enheten starte.
- Hvis enheten har god nok strømtilførsel, men fortsatt ikke vil slå seg på, kan du kontakte Garmin produktstøtte.

Enheter oppretter ikke veipunkter på riktig sted

Du kan angi en veipunktposisjon manuelt for å overføre og dele data mellom to enheter. Hvis du har angitt et veipunkt manuelt ved hjelp av koordinater, og posisjonen ikke vises der punktet skal være, kan det hende at kartdatum og posisjonsformat for enheten ikke samsvarer med kartdatum og posisjonsformat som opprinnelig ble brukt til å merke veipunktet.

Posisjonsformat er måten GPS-mottakerens posisjon vises på skjermen på. Dette vises vanligvis som breddegrad/lengdegrad i grader og minutter, med alternativer for grader, minutter og sekunder, bare grader eller ett av flere rutenettformater.

Kartdatum er en matematisk modell som viser en del av jordas overflate. Breddegrad- og lengdegradslinjer på et papirkart refereres mot et bestemt kartdatum.

- 1 Finn ut hvilket kartdatum og posisjonsformat som ble brukt da det opprinnelige veipunktet ble opprettet.
Hvis det opprinnelige veipunktet ble tatt fra et kart, skal det være en forklaring på kartet som viser hvilket kartdatum og posisjonsformat som ble brukt til å opprette det opprinnelige veipunktet. Vanligvis finner du det ved siden av symbolforklaringen på kartet.
- 2 Velg  > **Innstillinger** > **Enheter**.
- 3 Velg riktig innstillinger for kartdatum og posisjonsformat.
- 4 Opprett veipunktet på nytt.

Kontakte Garmin Support

- Gå til support.garmin.com for å få hjelp og informasjon, f.eks. produktveiledninger, svar på vanlige spørsmål, videoer og kundestøtte.
- I USA: Ring 913-397-8200 eller 1-800-800-1020.
- I Storbritannia: Ring 0808 238 0000.
- I Europa: Ring +44 (0) 870 850 1241.

Vise informasjon om forskrifter og samsvar fra den elektroniske etiketten

Etiketten for denne enheten er tilgjengelig elektronisk. E-etiketten kan gi informasjon om forskrifter, slik som ID-numre fra FCC eller regional samsvarsmerking, samt aktuelt produkt- og lisensinformasjon. Ikke tilgjengelig på alle modeller.

- 1 Velg .
- 2 Velg **System**.
- 3 Velg **Informasjon om forskrifter**.

Spesifikasjoner

Spesifikasjoner

Alle modeller

Materiale	Polykarbonatplast
Vanntetthet	IEC 60529 IPX7 ³
Temperaturområde	Fra -20 til 55°C (fra -4° til 131 °F)
Klaring til nærmeste hindring bak kartplotter	118 mm (4 ⁵ / ₈ tommer)
Inngangsspenning	Fra 9 til 18 VDC
Sikring	3 A hurtigsikring (følger med)
Minnekort	1 microSD kortspor, 1 TB maks. kortstørrelse ⁴
Trådløs frekvens	2,4 GHz ved 18,7 dBm maks.
Ekkoloddfrekvenser ⁵	Tradisjonelt L, M, H CHIRP: 50/77/83/200 kHz Garmin ClearVü CHIRP: 260/455/800/1000/1200 kHz Garmin SideVü CHIRP: 260/455/800/1000/1200 kHz
Ekkoloddsendereffekt (RMS) ⁶	CHIRP: 500 W Garmin ClearVü og Garmin SideVü CHIRP: 500 W
Ekkoloddybde ⁷	701 m (2300 fot) ved 77 kHz

6Xsv-modeller

Mål, kun enhet og holder (B x H x D)	206 x 131 x 67 mm (8 ¹ / ₈ x 5 ³ / ₁₆ x 2 ⁵ / ₈ tommer)
Mål, i bøyrefeste med soldeksel (B x H x D)	244 x 155 x 99 mm (9 ⁵ / ₈ x 6 ¹ / ₈ x 3 ⁷ / ₈ tommer)
Skjermstørrelse (B x H)	138 x 78 mm (5 ⁷ / ₁₆ x 3 ¹ / ₁₆ tommer) 157 mm (6 tommer) diagonalt
Skjermopløsning (B x H)	800 x 480 piksler
Skjermtype	WVGA
Vekt	0,8 kg (1,8 lb.)
Maks. strømforbruk	18,3 W
Vanlig strømforbruk på 12 V likestrøm (RMS)	1,53 A
Maks. strømforbruk på 12 V likestrøm (topp)	3,2 A
Trygg kompassavstand	28 cm (11 tommer)

³ Enheten tåler utilsiktet kontakt med vann ned til 1 meter i opptil 30 minutter. Du finner mer informasjon på www.garmin.com/waterrating.

⁴ Per programvareversjon 35.00 er denne enheten kompatibel med minnekort på opptil 1 TB formatert til exFAT.

⁵ Avhengig av svingeren.

⁶ Avhengig av svingerkapasiteten og dybden.

⁷ Avhengig av svingeren, vannets saltinnhold, bunntype og andre vannforhold.

7Xsv-modeller

Mål, kun enhet og holder (B x H x D)	218 x 142 x 81 mm ($8\frac{9}{16}$ x $5\frac{5}{8}$ x $3\frac{3}{16}$ tommer)
Mål, i bøyrefeste med soldeksel (B x H x D)	261 x 166 x 99 mm ($10\frac{5}{16}$ x $6\frac{9}{16}$ x $3\frac{7}{8}$ tommer)
Skjermstørrelse (B x H)	155 x 87 mm ($6\frac{1}{8}$ x $3\frac{7}{16}$ tommer) 178 mm (7 tommer) diagonalt
Skjermopløsning (B x H)	800 x 480 piksler
Skjermtype	WVGA
Vekt	1,0 kg (2,2 lb.)
Maks. strømforbruk	18,3 W
Vanlig strømforbruk på 12 V likestrøm (RMS)	1,52 A
Maks. strømforbruk på 12 V likestrøm (topp)	3,2 A
Trygg kompassavstand	25,5 cm (10 tommer)

9Xsv-modeller

Mål, kun enhet (B x H x D)	264 x 166 x 80 mm ($10\frac{3}{8}$ x $6\frac{9}{16}$ x $3\frac{3}{16}$ tommer)
Mål, i bøyrefeste med soldeksel (B x H x D)	303 x 182 x 99 mm ($11\frac{15}{16}$ x $7\frac{3}{16}$ x $3\frac{7}{8}$ tommer)
Skjermstørrelse (B x H)	198 x 115 mm ($7\frac{13}{16}$ x $4\frac{9}{16}$ tommer) 229 mm (9 tommer) diagonalt
Skjermopløsning (B x H)	1024 x 600 piksler
Skjermtype	WSVGA
Vekt	1,3 kg (2,9 lb.)
Maks. strømforbruk	20,7 W
Vanlig strømforbruk på 12 V likestrøm (RMS)	1,72 A
Maks. strømforbruk på 12 V likestrøm (topp)	3,5 A
Trygg kompassavstand	22,5 cm (9 tommer)

Anbefalte dimensjoner på oppstartsbilde

For å oppnå best mulig tilpasning for oppstartsbildene bør du bruke et bilde som har følgende dimensjoner i piksler.

Modell	Skjermopløsning	Bildebredde	Bildehøyde
ECHOMAP 6Xsv og 7Xsv	WVGA	680	200
ECHOMAP 9Xsv	WSVGA	880	270

NMEA 2000 PGN-informasjon

Send og motta

PGN	Beskrivelse
059392	ISO-bekreftelse
059904	ISO-forespørsel
060160	ISO-transportprotokoll, dataoverføring
060416	ISO-transportprotokoll, tilkoblingsadministrasjon – RTS-gruppefunksjon
060928	ISO-adressekrav
126208	NMEA – gruppefunksjon for kommando, forespørsel og bekreftelse
126993	Hjerteslag
126996	Produktinformasjon
126998	Konfigurasjonsinformasjon
127250	Fartøykurs
128259	Fart, vannreferanse
128267	Vanndybde
129025	Posisjon, rask oppdatering
129026	COG og SOG, rask oppdatering
129029	GNSS-posisjonsdata
129283	Kryssrutefeil
129284	Navigasjonsdata
129285	Navigasjon – rute-/veipunktsinformasjon
129539	GNSS DOPer
129540	GNSS-satellitter innenfor rekkevidde
130060	Merke
130306	Vinddata
130310	Miljøparametre
130312	Temperatur

Send

PGN	Beskrivelse
126464	PGN-liste – gruppefunksjon for sendte og mottatte PGN-er
126984	Varselsvar
127258	Magnetisk variasjon
127502	Bryterbankkontroll

Motta

PGN	Beskrivelse
065030	Cummins-motorstøtte
065240	ISO-styrt adresse
126983	Varsel
126985	Varseltekst
126987	Varselgrense
126988	Varselverdi
126992	Systemtid
127233	Mann over bord (MOB)
127237	Kurs-/sporkontroll
127245	Ror
127251	Svingegrad
127252	Hev
127257	Stilling
127488	Motorparametre, rask oppdatering
127489	Motorparametre, dynamisk
127493	Sendeparametre, dynamiske
127498	Motorparametere, statiske
127501	Bryterbankstatus
127503	Status for vekselstrøminngang
127504	Status for vekselstrømutgang
127505	Væsknivå
127506	Detaljert likestrømsstatus
127507	Laderstatus
127508	Batteristatus
127509	Vekselretterstatus
128000	Nautisk avdriftsvinkel
128275	Avstandslogg
128780	Lineær aktuatorkontroll/-status
129038	AIS-posisjonsrapport klasse A
129039	AIS-posisjonsrapport klasse B
129040	Utvidet AIS-posisjonsrapport klasse B
129041	Rapport om AIS-hjelpemidler til navigasjon (AtoN)

PGN	Beskrivelse
129794	Statiske og reiserelaterte data for AIS klasse A
129798	AIS-posisjonsrapport for SAR-luftfartøy
129799	Radiofrekvens / modus / av/på
129802	AIS-sikkerhetsrelatert kringkastingsmelding
129808	Informasjon om DSC-anrop
129809	AIS-rapport om statiske data, del A
129810	AIS-rapport om statiske data, del B
130067	Rute- og veipunktjeneste: rute, veipunktnavn og posisjon
130311	Miljøparametre
130313	Luftfuktighet
130314	Faktisk trykk
130316	Temperatur, utvidet område
130576	Trimflapsstatus
130578	Fartskomponenter for fartøy

